



Notice d'utilisation

Chaudières fioul à condensation

MODULENS O

AFC 18

AFC 24

AFC 30

Table des matières

1	Consignes de sécurité	4
1.1	Consignes de sécurité	4
1.2	Recommandations	5
1.3	Responsabilités	6
1.3.1	Responsabilité du fabricant	6
1.3.2	Responsabilité de l'installateur	6
1.3.3	Responsabilité de l'utilisateur	6
2	A propos de cette notice	7
2.1	Symboles utilisés	7
2.1.1	Symboles utilisés dans la notice	7
2.1.2	Symboles utilisés sur l'appareil	7
2.2	Abréviations	7
3	Caractéristiques techniques	9
3.1	Homologations	9
3.1.1	Directive écoconception	9
3.1.2	Certifications	9
3.2	Données techniques	9
3.2.1	Données techniques - Dispositifs de chauffage des locaux par chaudière	9
3.2.2	Caractéristiques de la chaudière	10
4	Description du produit	13
4.1	Description générale	13
4.2	Pompe de circulation	13
4.3	Principaux composants	13
4.4	Description du tableau de commande	14
4.4.1	Description des touches	14
4.4.2	Description de l'afficheur	14
5	Utilisation	17
5.1	Naviguer dans les menus	17
5.2	Démarrage	18
5.3	Arrêt	18
5.4	Protection antigel	18
6	Réglages	20
6.1	Réglages des paramètres	20
6.1.1	Régler les températures de consignes	20
6.1.2	Sélectionner le mode de fonctionnement	21
6.1.3	Forcer la production d'eau chaude sanitaire	21
6.1.4	Régler le contraste et l'éclairage de l'affichage	22
6.1.5	Régler l'heure et la date	23
6.1.6	Sélectionner un programme horaire	23
6.1.7	Personnaliser un programme horaire	24
6.2	Afficher les valeurs mesurées	26
6.2.1	Accès	26
6.2.2	Niveau utilisateur – Menu #MESURES	26
7	Entretien	28
7.1	Consignes générales	28
7.2	Consignes spécifiques au tableau de commande	28
7.3	Vérifications périodiques	28
7.4	Remplir l'installation	29
7.5	Purger l'installation de chauffage	30
7.6	Vidanger l'installation	30
8	En cas de dérangement	32
8.1	Anti court-cycle	32
8.2	Messages (code de type Bxx ou Mxx)	32
8.2.1	Liste des codes erreurs de type Bxx ou Mxx	32
8.3	Défauts (code de type Lxx ou Dxx)	34
8.3.1	Liste des codes erreur de type Lxx ou Dxx	35

9 Environnement	40
9.1 Mise au rebut et recyclage	40
9.2 Economies d'énergie	40
9.3 Recommandations	40
10 Garantie	41
10.1 Généralités	41
10.2 Conditions de garantie	41
11 Annexes	43
11.1 Fiche produit	43
11.2 Fiche de produit - Régulateurs de température	43
11.3 Fiche de produit combiné - Chaudières	44

1 Consignes de sécurité

1.1 Consignes de sécurité



Danger

Cet appareil peut être utilisé par des enfants âgés d'au moins 8 ans et par des personnes ayant des capacités physiques, sensorielles ou mentales réduites ou dénuées d'expérience ou de connaissance, s'ils (si elles) sont correctement surveillé(e)s ou si des instructions relatives à l'utilisation de l'appareil en toute sécurité leur ont été données et si les risques encourus ont été appréhendés. Les enfants ne doivent pas jouer avec l'appareil. Le nettoyage et l'entretien par l'utilisateur ne doivent pas être effectués par des enfants sans surveillance.



Important

Cette notice est également disponible sur notre site internet.



Attention

Un moyen de déconnexion doit être prévu dans les canalisations fixes conformément aux règles d'installation en vigueur dans le pays.



Attention

Si un câble d'alimentation est fourni avec l'appareil et qu'il se trouve endommagé, il doit être remplacé par le fabricant, son service après-vente ou des personnes de qualification similaire afin d'éviter un danger.



Attention

Respecter la pression maximale de l'eau à l'entrée pour assurer un fonctionnement correct de l'appareil en se référant au chapitre "Caractéristiques techniques".



Danger

En cas d'émanations de fumées :

1. Eteindre l'appareil.
2. Ouvrir les fenêtres.
3. Evacuer les lieux.
4. Contacter le professionnel qualifié.

**Avertissement**

Selon les réglages de l'appareil :

- La température des conduits de fumée peut dépasser 60 °C.
- La température des radiateurs peut atteindre 95 °C.
- La température de l'eau chaude sanitaire peut atteindre 80 °C (en fonction de la température de consigne et de l'activation de la fonction antilegionellose).

**Attention**

- Ne pas laisser l'appareil sans entretien. Pour un fonctionnement en toute sécurité et optimale, vous devez faire contrôler régulièrement votre chaudière par un installateur.
- Avant toute intervention, couper l'alimentation électrique de l'appareil.
- Eviter le contact direct avec le viseur de flamme.

1.2 Recommandations

**Danger**

Seuls des professionnels qualifiés sont autorisés à procéder au montage, à l'installation et à l'entretien de l'installation.

- Vérifier régulièrement la pression en eau de l'installation :
 - pression minimale : 0,8 bar (0,08 MPa)
 - pression recommandée : entre 1,5 et 2 bar (0,15 MPa et 0,2 MPa)
- Laisser l'appareil accessible à tout moment.
- Ne jamais enlever, ni recouvrir les étiquettes et plaquettes signalétiques apposées sur les appareils. Les étiquettes et les plaquettes signalétiques doivent être lisibles pendant toute la durée de vie de l'appareil.
- Préférer le mode Eté ou Antigél à la mise hors tension de l'appareil pour assurer les fonctions suivantes :
 - Antigommage des pompes
 - Protection antigél

1.3 Responsabilités

1.3.1 Responsabilité du fabricant

Nos produits sont fabriqués dans le respect des exigences des différentes directives applicables. Ils sont de ce fait livrés avec le marquage CE et tous les documents nécessaires. Ayant le souci de la qualité de nos produits, nous cherchons en permanence à les améliorer. Nous nous réservons donc le droit de modifier les caractéristiques indiquées dans ce document.

Notre responsabilité en qualité de fabricant ne saurait être engagée dans les cas suivants :

- Non-respect des instructions d'installation et d'entretien de l'appareil.
- Non-respect des instructions d'utilisation de l'appareil.
- Défaut ou insuffisance d'entretien de l'appareil.

1.3.2 Responsabilité de l'installateur

L'installateur a la responsabilité de l'installation et de la première mise en service de l'appareil. L'installateur est tenu de respecter les instructions suivantes :

- Lire et respecter les instructions données dans les notices fournies avec l'appareil.
- Installer l'appareil conformément à la législation et aux normes actuellement en vigueur.
- Effectuer la première mise en service et toutes les vérifications nécessaires.
- Expliquer l'installation à l'utilisateur.
- Si un entretien est nécessaire, avertir l'utilisateur de l'obligation de contrôle et d'entretien de l'appareil.
- Remettre toutes les notices à l'utilisateur.

1.3.3 Responsabilité de l'utilisateur

Pour garantir le fonctionnement optimal de l'installation, vous devez respecter les consignes suivantes :

- Lire et respecter les instructions données dans les notices fournies avec l'appareil.
- Faire appel à un professionnel qualifié pour réaliser l'installation et effectuer la première mise en service.
- Se faire expliquer l'installation par l'installateur.
- Faire effectuer les contrôles et entretiens nécessaires par un professionnel qualifié.
- Conserver les notices en bon état et à proximité de l'appareil.

2 A propos de cette notice

2.1 Symboles utilisés

2.1.1 Symboles utilisés dans la notice

Dans cette notice, différents niveaux de danger sont utilisés pour attirer l'attention sur des indications particulières. Nous souhaitons ainsi assurer la sécurité de l'utilisateur, éviter tout problème et garantir le bon fonctionnement de l'appareil.



Danger

Risque de situations dangereuses pouvant entraîner des blessures corporelles graves.



Danger d'électrocution

Risque d'électrocution.



Avertissement

Risque de situations dangereuses pouvant entraîner des blessures corporelles légères.



Attention

Risque de dégâts matériels.



Important

Attention, informations importantes.



Voir

Référence à d'autres notices ou à d'autres pages de cette notice.

2.1.2 Symboles utilisés sur l'appareil

- 1 Courant alternatif.
- 2 Terre de protection.
- 3 Avant l'installation et la mise en service de l'appareil, lire attentivement les notices livrées.
- 4 Eliminer les produits usagés dans une structure de récupération et de recyclage appropriée.
- 5 Attention danger de choc électrique, pièces sous tension. Déconnecter les alimentations du réseau électrique avant toute intervention.
- 6 Raccorder l'appareil à la terre de protection.

Fig.1

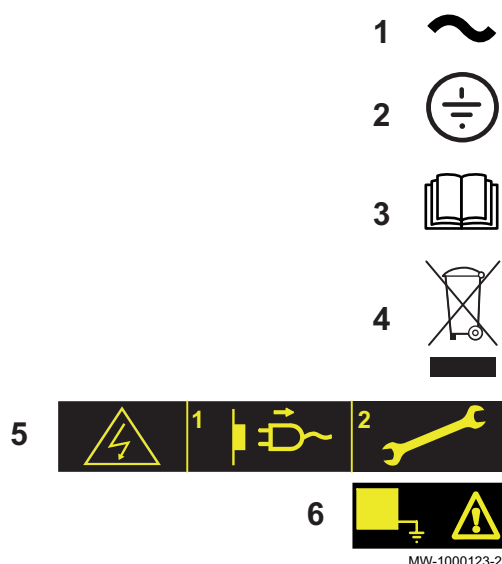

MW-1000123-2

2.2 Abréviations

- **3CE** : Conduit collectif pour chaudière étanche
- **V3V** : Vanne 3 voies
- **PCU** : Primary Control Unit - Carte électronique de gestion de fonctionnement du brûleur
- **PSU** : Parameter Storage Unit - Stockage des paramètres des cartes électroniques PCU et SU

- **SCU** : Secondary Control Unit - Carte électronique du tableau de commande DIEMATIC iSystem
- **SU** : Safety Unit - Carte électronique de sécurité
- **ECS** : Eau Chaude Sanitaire
- **Hi** : Pouvoir calorifique inférieur PCI
- **Hs** : Pouvoir calorifique supérieur PCS
- **HL** : High Load - Préparateur ECS à échangeur à plaques
- **SL** : Standard Load - Préparateur ECS à serpentin
- **SHL** : Solar High Load - Préparateur ECS solaire à échangeur à plaques
- **MC** : Module chaudière
- **CFC** : Chlorofluorocarbure

3 Caractéristiques techniques

3.1 Homologations

3.1.1 Directive écoconception

Le présent produit est conforme aux exigences de la directive européenne 2009/125/CE, relative à l'écoconception des produits liés à l'énergie.

3.1.2 Certifications

Tab.1

N° d'identification CE	CE : 1312 CN 5691
Type de raccordement	Cheminée : B ₂₃ , B _{23P} Ventouse : C _{13(x)} , C _{33(x)} , C _{93(x)}

Tab.2

Allemagne	Les chaudières sont conformes à la prescription 1. BImSchV, version 2010.
Suisse	N° d'agrément de l'AEAI (Association des établissements cantonaux d'assurance incendie) : 24502
Belgique	<ul style="list-style-type: none"> Les chaudières respectent les caractéristiques du label qualité Optimaz-Elite. Les chaudières sont conformes aux exigences et normes définies dans l'Arrêté Royal du 8 janvier 2004 et du 17 juillet 2009.

3.2 Données techniques

3.2.1 Données techniques - Dispositifs de chauffage des locaux par chaudière

Tab.3 Paramètres techniques applicables aux dispositifs de chauffage des locaux par chaudière

Nom du produit			AFC 18	AFC 24	AFC 30
Chaudière à condensation			Oui	Oui	Oui
Chaudière basse température ⁽¹⁾			Non	Non	Non
Chaudière de type B1			Non	Non	Non
Dispositif de chauffage des locaux par cogénération			Non	Non	Non
Dispositif de chauffage mixte			Oui	Oui	Oui
Puissance thermique nominale	<i>Prated</i>	kW	17	23	29
Production de chaleur utile à la puissance thermique nominale et en régime haute température ⁽²⁾	<i>P₄</i>	kW	17,1	22,8	28,6
Production de chaleur utile à 30 % de la puissance thermique nominale et en régime basse température ⁽¹⁾	<i>P₁</i>	kW	5,4	7,2	8,9
Efficacité énergétique saisonnière pour le chauffage des locaux	<i>η_s</i>	%	90	90	90
Efficacité utile à la puissance thermique nominale et en régime haute température ⁽²⁾	<i>η₄</i>	%	92,0	91,6	91,9
Efficacité utile à 30 % de la puissance thermique nominale et en régime basse température ⁽¹⁾	<i>η₁</i>	%	96,9	96,1	95,7
Consommation d'électricité auxiliaire					
Pleine charge	<i>elmax</i>	kW	0,162	0,165	0,189
Charge partielle	<i>elmin</i>	kW	0,072	0,082	0,086
Mode veille	<i>P_{SB}</i>	kW	0,006	0,006	0,006
Autres caractéristiques					

Nom du produit			AFC 18	AFC 24	AFC 30
Pertes thermiques en régime stabilisé	P_{stby}	kW	0,109	0,109	0,128
Consommation d'électricité du brûleur d'allumage	P_{ign}	kW	-	-	-
Consommation annuelle d'énergie	Q_{HE}	GJ	54	74	93
Niveau de puissance acoustique, à l'intérieur pour un raccordement air/fumée de type B	L_{WA}	dB	60	65	63
Niveau de puissance acoustique, à l'intérieur - pour un raccordement air/fumée de type C	L_{WA}	dB	58	63	59
Émissions d'oxydes d'azote	NO_x	mg/kWh	79	72	78
(1) Par basse température, on entend une température de retour (à l'entrée du dispositif de chauffage), de 30°C pour les chaudières à condensation, de 37°C pour les chaudières basse température et de 50°C pour les autres dispositifs de chauffage. (2) Par régime haute température, on entend une température de retour de 60°C à l'entrée du dispositif de chauffage et une température d'alimentation de 80°C à la sortie du dispositif de chauffage.					

**Voir**

La quatrième de couverture pour les coordonnées de contact.

3.2.2 Caractéristiques de la chaudière

Tab.4 Conditions d'essai

CO ₂	de 12 % à puissance mini et de 13 % à puissance maxi au fioul.
Pression de service maximale - Circuit primaire (eau de chauffage)	3 bar (0,3 MPa)
Température maximale de service	85 °C
Température de chaudière	réglable de 30 à 90 °C
Thermostat de sécurité	105 °C
Température mini départ	20 °C
Température mini retour	20 °C
Température ambiante	20 °C

Tab.5

Chaudière	Unité	AFC 18		AFC 24		AFC 30	
		Puissance minimale	Pleine puissance	Puissance minimale	Pleine puissance	Puissance minimale	Pleine puissance
Puissance enfournée (Hi)	kW	10,4	17,6	13,9	23,5	17,4	29,4
Puissance nominale (Pn) à 40/30 °C	kW	10,7	18,2	14,3	24,3	17,8	30,3
Puissance nominale (Pn) à 50/30 °C	kW	10,6	18,0	14,1	24,0	17,6	30,0
Puissance nominale (Pn) à 80/60 °C	kW	10,0	17,1	13,4	22,8	16,7	28,6

Chaudière		Unité	AFC 18		AFC 24		AFC 30	
			Puissance minimale	Pleine puissance	Puissance minimale	Pleine puissance	Puissance minimale	Pleine puissance
Rendement sur Hi	100 % Puissance nominale (Pn) à 80/60 °C	%	96,3	97,2	96,4	97,1	95,9	97,4
	Température des fumées	°C	<60	<70	<60	<70	<65	<75
	100 % Puissance nominale (Pn) à 50/30 °C	%	101,5	102,1	101,4	102,0	101,1	101,6
	Température des fumées	°C	<40	<45	<40	<45	<45	<50
	100 % Puissance nominale (Pn) à 40/30 °C	%	102,9	103,5	102,6	103,2	102,5	103,0
	Température des fumées	°C	<40	<45	<40	<45	<45	<50
Rendement annuel Hi	à 75/60 °C	%	101,1	101,1	100,9	100,9	100,7	100,7
	à 40/30 °C	%	105,3	105,3	105,1	105,1	104,6	104,6
Pression disponible à la buse de fumée (Pn)		mbar ⁽¹⁾	0,14	0,14	0,22	0,22	0,33	0,33
		Pa	14	14	22	22	33	33
Teneur en CO ₂ (Puissance minimale - Puissance de démarrage - Puissance maximale)		%	12 - 13 - 13	12 - 13 - 13	12 - 13 - 13	12 - 13 - 13	12 - 13 - 13	12 - 13 - 13
Débit nominal d'eau à Pn (50/30 °C)	$\Delta T = 20K$	m ³ /h	0,773	0,773	1,032	1,032	1,291	1,291
Pertes à l'arrêt	$\Delta T = 30K$	W	109	109	109	109	128	128
Pourcentage des pertes par les parois par rapport aux pertes à l'arrêt	$\Delta T = 30K$	%	61	61	61	61	63	63
Perte de charge circuit hydraulique (Pn)	$\Delta T = 10K$	mbar ⁽²⁾	66,0	66,0	117,0	117,0	183,0	183,0
Perte de charge circuit hydraulique (Pn)	$\Delta T = 15K$	mbar ⁽²⁾	29,0	29,0	52,0	52,0	81,0	81,0
Perte de charge circuit hydraulique (Pn)	$\Delta T = 20K$	mbar ⁽²⁾	16,0	16,0	29,0	29,0	46,0	46,0
Puissance électrique de la chaudière seule sans aucun accessoire		W	128	272	128	272	128	272
Contenance en eau		litres	47	47	47	47	58	58

3 Caractéristiques techniques

Chaudière	Unité	AFC 18		AFC 24		AFC 30	
		Puissance minimale	Pleine puissance	Puissance minimale	Pleine puissance	Puissance minimale	Pleine puissance
Débit massique des fumées (Puissance nominale Pn 50/30 °C)	kg/s	0,0075	0,0075	0,01	0,01	0,0125	0,0125
	kg/h	27	27	36	36	45	45
Poids net (sans emballage)	kg	117	117	117	117	135	135
<p>(1) Ces valeurs sont pertinentes pour les systèmes flexibles d'évacuation des fumés de 80 mm. Pour l'Allemagne : ces conduites sont rigides. La longueur des systèmes rigides d'évacuation des fumés est limitée à 18 mètres pour des raisons techniques liées au démarrage.</p> <p>(2) 1 mbar = 10 mmCE = 100 Pa</p>							

4 Description du produit

4.1 Description générale

Chaudière fioul au sol, à condensation

- Chauffage seul (possibilité de production d'eau chaude sanitaire par association d'un préparateur d'eau chaude sanitaire).
- Chauffage à haut rendement.
- Faibles émissions de polluants.
- Brûleur fioul modulant prémonté et préréglé.
- Corps de chauffe en acier inoxydable.
- Tableau de commande électronique haut de gamme DIEMATIC iSystem.
- Evacuation des fumées par un raccordement de type ventouse ou cheminée.
- Evacuation des fumées par un raccordement de type cheminée.

4.2 Pompe de circulation



Important

La valeur de référence des pompes de circulation les plus efficaces est $EEL \leq 0,20$.

4.3 Principaux composants

Fig.2

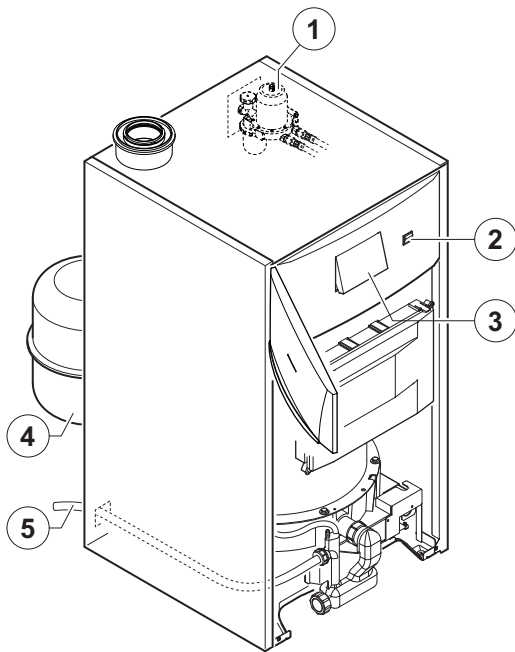

- 1 Filtre fioul + désaérateur + robinet d'arrêt
- 2 Interrupteur marche/arrêt
- 3 Module de commande
- 4 Vase d'expansion 18 l (option)

Belgique : vase d'expansion en option

- 5 Tuyau d'évacuation des condensats

C003260-B

4.4 Description du tableau de commande

4.4.1 Description des touches

Fig.3

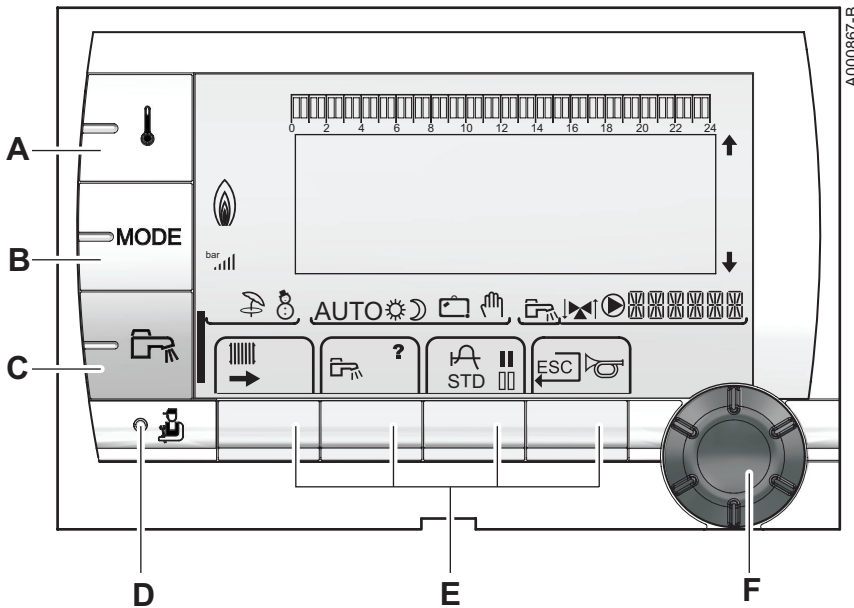

- A Touche de réglage des températures (chauffage, ECS, piscine)
- B Touche de sélection du mode de fonctionnement
- C Touche de dérogation ECS
- D Touche d'accès aux paramètres réservés au professionnel
- E Touches dont la fonction varie au fur et à mesure des sélections

- F Bouton de réglage rotatif :
 - Tourner le bouton rotatif pour faire défiler les menus ou modifier une valeur
 - Appuyer sur le bouton rotatif pour accéder au menu sélectionné ou valider une modification de valeur

4.4.2 Description de l'afficheur

■ Fonctions des touches

Fig.4

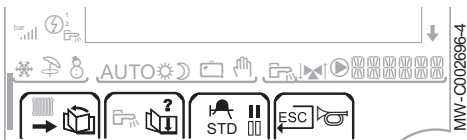

- Accès aux différents menus
- ☐ Défilement des menus
- ☐ Défilement des paramètres
- ? Aide disponible
- 📈 Affichage de la courbe du paramètre sélectionné
- STD Remise à zéro des programmes horaires
- || Sélection de la plage horaire en mode confort
- || Sélection de la plage horaire en mode réduit
- ← Retour au niveau précédent
- ESC Retour au niveau précédent sans enregistrer les modifications effectuées
- 🔔 Réarmement manuel

■ Niveau de puissance de la flamme

Fig.5

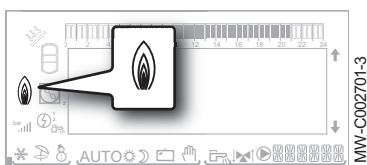

Symbole complet clignotant : démarrage brûleur mais absence de flamme

Partie du symbole clignotante : augmentation de la puissance

Symbole fixe : puissance demandée atteinte



Partie du symbole clignotante : diminution de la puissance



Fig.6

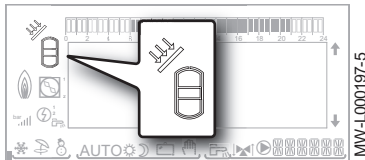

Fig.7

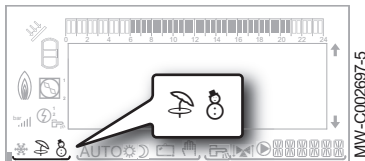
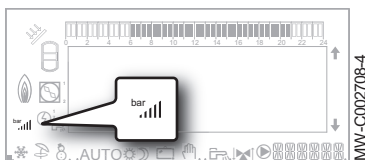

Fig.8







Fig.9





■ Solaire





L'indicateur est présent si un préparateur d'eau chaude sanitaire solaire est raccordé.

-  Pompe de charge solaire en fonctionnement
-  Partie haute du préparateur réchauffée à la consigne eau chaude sanitaire solaire
-  Partie haute et centrale du préparateur réchauffées à la consigne eau chaude sanitaire solaire
-  Ensemble du préparateur réchauffé à la consigne eau chaude sanitaire solaire
-  Préparateur non chargé et régulation solaire présente

■ Modes été / hiver

-  Mode été actif :
 - chauffage arrêté,
 - production d'eau chaude sanitaire assurée.
-  Mode hiver actif :
 - chauffage en fonctionnement,
 - production d'eau chaude sanitaire assurée.

■ Modes de fonctionnement

- AUTO** Fonctionnement en mode automatique selon la programmation horaire
-  Mode **CONFORT** : le symbole s'affiche lorsqu'une dérogation **JOUR** (confort) est activée
 - Symbole fixe : dérogation permanente
 - Symbole clignotant : dérogation temporaire
-  Mode **REDUIT** : le symbole s'affiche lorsqu'une dérogation **NUIT** (réduit) est activée
 - Symbole fixe : dérogation permanente
 - Symbole clignotant : dérogation temporaire
-  Mode **VACANCES** : le symbole s'affiche lorsqu'une dérogation **VACANCES** (antigel) est activée
 - Symbole fixe : mode **VACANCES** actif
 - Symbole clignotant : mode **VACANCES** programmé
-  Mode **MANUEL** : la chaudière travaille avec la consigne affichée. Toutes les pompes sont en marche. Les vannes 3 voies ne sont pas commandées.

■ Pression de l'installation

- bar** Indicateur de pression : capteur de pression hydraulique raccordé
 - symbole fixe : pression hydraulique suffisante
 - symbole clignotant : pression hydraulique insuffisante
-  Niveau de la pression hydraulique
 - 0,9 à 1,1 bar
 - 1,2 à 1,5 bar

- 1,6 à 1,9 bar
- 2,0 à 2,3 bar
- > 2,4 bar

Fig.10

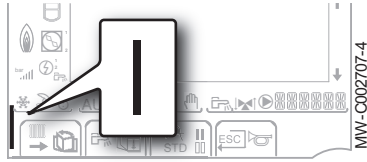

■ Dérogation d'eau chaude sanitaire

Une barre verticale s'affiche en bas à gauche lorsqu'une dérogation d'eau chaude sanitaire est activée.

- | Symbole fixe : dérogation permanente
- | Symbole clignotant : dérogation temporaire

Fig.11

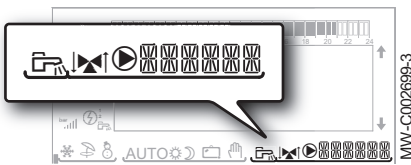

■ Informations sur les circuits

- Production d'eau chaude sanitaire en cours
- Vanne 3 voies raccordée :
 - : vanne 3 voies ouverte
 - : vanne 3 voies fermée
- Pompe en fonctionnement
- Nom du circuit dont les paramètres sont affichés

5 Utilisation

5.1 Naviguer dans les menus

Fig.12

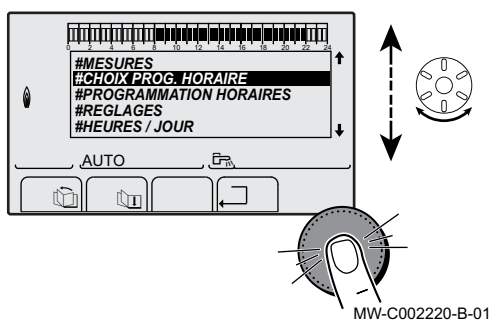

1. Pour sélectionner le menu souhaité, tourner le bouton rotatif.
2. Pour accéder au menu, appuyer sur le bouton rotatif.

Pour revenir à l'affichage précédent, appuyer sur la touche .

Fig.13

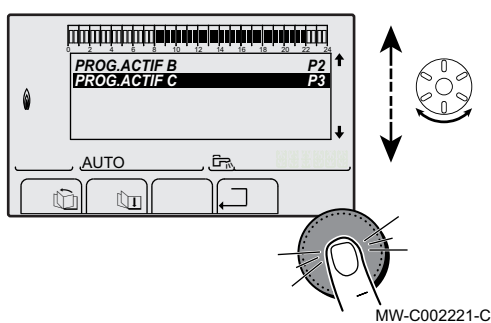

3. Pour sélectionner le paramètre souhaité, tourner le bouton rotatif.
4. Pour modifier le paramètre, appuyer sur le bouton rotatif.

Pour revenir à l'affichage précédent, appuyer sur la touche .

Fig.14

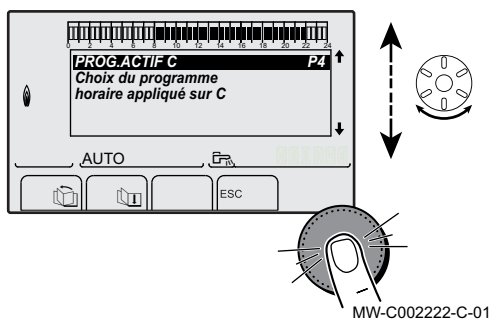

5. Pour modifier le paramètre, tourner le bouton rotatif.
6. Pour valider, appuyer sur le bouton rotatif.



Important

Pour annuler, appuyer sur la touche ESC .

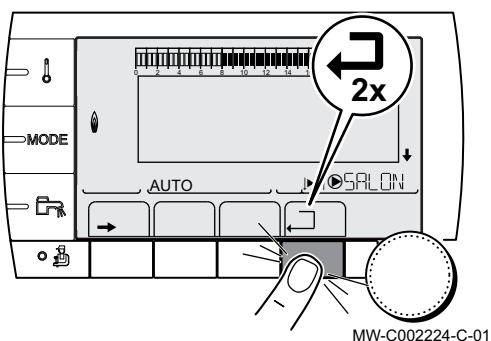

Fig.15



7. Pour revenir à l'affichage principal, appuyer 2 fois sur la touche .



Important

Il est possible d'utiliser les touches  et  au lieu du bouton rotatif.

5.2 Démarrage

Fig.16

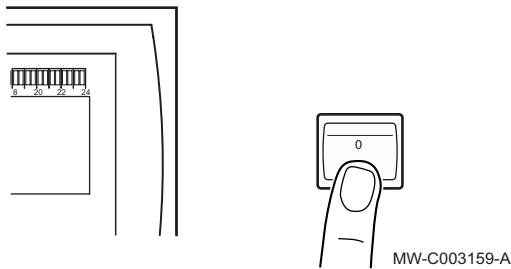

1. Mettre sous tension en activant l'interrupteur marche/arrêt de la chaudière.

Fig.17

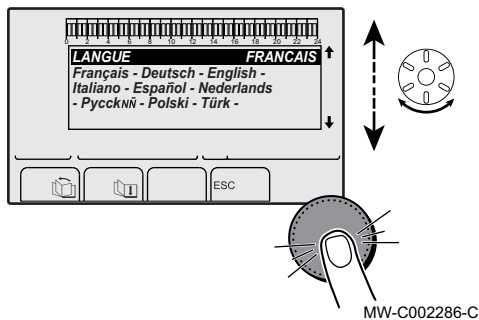

2. A la première mise sous tension, le paramètre **LANGUE** s'affiche. Sélectionner la langue souhaitée en tournant le bouton rotatif.
3. Appuyer sur le bouton rotatif pour valider.
 - ⇒ La chaudière commence un cycle de purge automatique qui dure environ 3 minutes et se reproduit à chaque fois que l'alimentation est coupée. En cas de problème, l'erreur s'affiche à l'écran.
4. Vérifier la pression hydraulique de l'installation indiquée sur l'afficheur du tableau de commande.

- ⇒ **i Important**
Si la pression hydraulique est inférieure à 0,8 bar, rajouter de l'eau (pression hydraulique conseillée : entre 1,5 et 2,0 bar).

5.3 Arrêt

Si le système de chauffage central n'est pas utilisé pendant une longue période, il est recommandé de mettre la chaudière hors tension.

1. Placer l'interrupteur Marche/Arrêt sur position Arrêt.
2. Couper l'alimentation électrique de la chaudière.
3. Fermer l'arrivée de fioul.
4. Assurer la protection antigel.
5. Faire ramoner soigneusement la chaudière et la cheminée.
6. Fermer la porte de la chaudière pour éviter toute circulation d'air à l'intérieur.
7. Enlever le tuyau reliant la chaudière à la cheminée et fermer la buse de fumées avec un tampon.
8. Vidanger le ballon et les tuyauteries d'eau sanitaire (pour les modèles avec production d'eau chaude sanitaire).

5.4 Protection antigel

Lorsque la température de l'eau de chauffage dans la chaudière est trop basse, le système intégré de protection de la chaudière se met en route. Cette protection fonctionne comme suit :

- Si la température d'eau est inférieure à 7 °C, la pompe de chauffage se met en route.
- Si la température d'eau est inférieure à 4 °C, la chaudière se met en route.
- Si la température d'eau est supérieure à 10 °C, la chaudière se met à l'arrêt et la pompe de circulation continue à tourner pendant un court moment (post-circulation de la pompe active).
- Si la température de l'eau dans le ballon tampon est inférieure à 4 °C, celle-ci est réchauffée à sa valeur de consigne.

**Attention**

- La protection antigel ne fonctionne pas si l'appareil a été mis hors service.
- Le système de protection intégré protège uniquement la chaudière, pas l'installation. Pour protéger l'installation, régler l'appareil en mode **VACANCES**.

Le mode **VACANCES** protège ;

- L'installation si la température extérieure est inférieure à 3 °C (réglage d'usine).
- L'ambiance si une commande à distance est branchée et si la température ambiante est inférieure à 6 °C (réglage d'usine).
- Le préparateur d'eau chaude sanitaire si la température du préparateur d'eau chaude sanitaire est inférieure à 4 °C (l'eau est réchauffée à 10 °C).

**Voir**

Pour configurer le mode **VACANCES** : voir le chapitre "Sélectionner le mode de fonctionnement".

6 Réglages

6.1 Réglages des paramètres

Fig.18

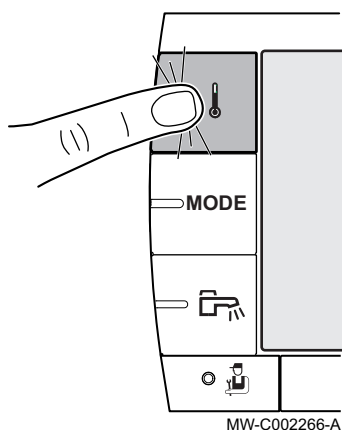

6.1.1 Régler les températures de consignes

Pour régler les différentes températures de chauffage, d'eau chaude sanitaire ou piscine, procéder comme suit :

1. Appuyer sur la touche ↓ .
2. Pour sélectionner le paramètre souhaité, tourner le bouton rotatif.
3. Pour modifier le paramètre, appuyer sur le bouton rotatif.
Pour revenir à l'affichage précédent, appuyer sur la touche ←.
4. Pour modifier le paramètre, tourner le bouton rotatif.
5. Pour valider, appuyer sur le bouton rotatif.



Important

Pour annuler, appuyer sur la touche ESC.

■ Menu ↓

Tab.6

Paramètre	Plage de réglage	Description	Réglage d'usine
TEMP.JOUR A	5 à 30 °C	Température d'ambiance souhaitée en mode confort du circuit A	20 °C
TEMP.NUIT A	5 à 30 °C	Température d'ambiance souhaitée en mode réduit du circuit A	16 °C
TEMP.JOUR B ⁽¹⁾	5 à 30 °C	Température d'ambiance souhaitée en mode confort du circuit B	20 °C
TEMP.NUIT B ⁽¹⁾	5 à 30 °C	Température d'ambiance souhaitée en mode réduit du circuit B	16 °C
TEMP.JOUR C ⁽¹⁾	5 à 30 °C	Température d'ambiance souhaitée en mode confort du circuit C	20 °C
TEMP.NUIT C ⁽¹⁾	5 à 30 °C	Température d'ambiance souhaitée en mode réduit du circuit C	16 °C
TEMP.BALLON ⁽¹⁾	10 à 80 °C	Température souhaitée pour l'eau chaude sanitaire du circuit eau chaude sanitaire	55 °C
T.BALLON AUX ⁽¹⁾	10 à 90 °C	Température souhaitée pour l'eau chaude sanitaire du circuit auxiliaire	55 °C
TEMP.BALLON A ⁽¹⁾	10 à 90 °C	Température souhaitée pour l'eau chaude sanitaire du ballon raccordé sur le circuit A	55 °C
T.BAL.SOLAIRE ⁽¹⁾	20 à 80 °C	Température maximale de charge de la zone solaire du ballon	65 °C
TEMP.PISCINE B ⁽¹⁾	HG, 0.5 à 39 °C	Température souhaitée pour la piscine B	20 °C
TEMP.PISCINE C ⁽¹⁾	HG, 0.5 à 39 °C	Température souhaitée pour la piscine C	20 °C
T.BALLON NUIT	10 à 80 °C	Température souhaitée pour l'eau chaude sanitaire du circuit eau chaude sanitaire	10 °C
T.BAL.NUIT.AUX	10 à 90 °C	Température souhaitée pour l'eau chaude sanitaire du circuit auxiliaire	10 °C
T.BALLON NUIT.A	10 à 90 °C	Température souhaitée pour l'eau chaude sanitaire du circuit A	10 °C

(1) Le paramètre ne s'affiche que pour les options, circuits ou sondes correspondants effectivement raccordés.

6.1.2 Sélectionner le mode de fonctionnement

Fig.19

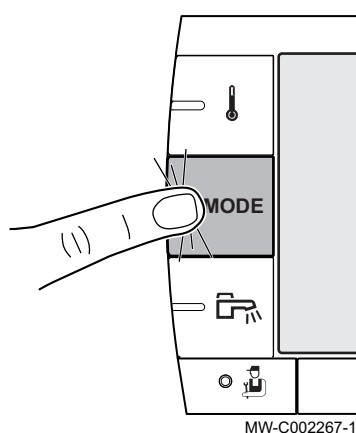

Pour sélectionner un mode de fonctionnement, procéder comme suit :

1. Appuyer sur la touche **MODE**.
2. Pour sélectionner le paramètre souhaité, tourner le bouton rotatif.
3. Pour modifier le paramètre, appuyer sur le bouton rotatif.
Pour revenir à l'affichage précédent, appuyer sur la touche \square .
4. Pour modifier le paramètre, tourner le bouton rotatif.
5. Pour valider, appuyer sur le bouton rotatif.



Important

Pour annuler, appuyer sur la touche ESC.

■ Menu MODE

Tab.7

Paramètre	Plage de réglage	Description	Réglage d'usine
AUTOMATIQUE		Les plages du mode confort sont déterminées par le programme horaire.	
JOUR	7/7, xx:xx	Le mode confort est forcé jusqu'à l'heure indiquée ou en permanence (7/7).	Heure courante + 1 heure
NUIT	7/7, xx:xx	Le mode réduit est forcé jusqu'à l'heure indiquée ou en permanence (7/7).	Heure courante + 1 heure
VACANCES	7/7, 1 à 364	Le mode antigel est actif sur tous les circuits de la chaudière. Nombre de jours de vacances : xx ⁽¹⁾ Arrêt chauffage : xx:xx ⁽¹⁾ Redémarrage : xx:xx ⁽¹⁾	Date courante + 1 jour
ÉTÉ		Le chauffage est arrêté. L'eau chaude sanitaire reste assurée.	
MANUEL		Le générateur fonctionne selon le réglage de la consigne. Toutes les pompes sont en marche. Possibilité de régler la consigne en tournant simplement le bouton rotatif.	
FORCEZ AUTO⁽²⁾	OUI/ NON	Une dérogation du mode de fonctionnement est activée sur la commande à distance (option). Pour forcer tous les circuits en mode AUTOMATIQUE , sélectionner OUI .	



(1) Les jours de début et de fin, ainsi que le nombre de jours sont calculés les uns par rapport aux autres.
(2) Le paramètre ne s'affiche que si une sonde d'ambiance est raccordée.

6.1.3 Forcer la production d'eau chaude sanitaire

Pour forcer la production d'eau chaude sanitaire, procéder comme suit :

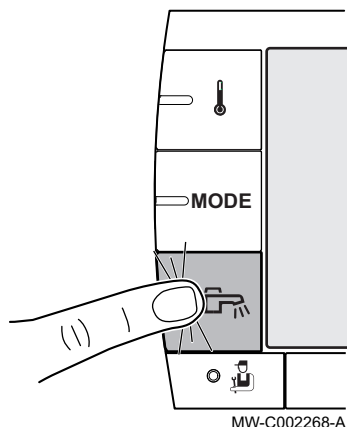
Fig.20



1. Appuyer sur la touche .
2. Pour sélectionner le paramètre souhaité, tourner le bouton rotatif.
3. Pour modifier le paramètre, appuyer sur le bouton rotatif.
Pour revenir à l'affichage précédent, appuyer sur la touche .
4. Pour modifier le paramètre, tourner le bouton rotatif.
5. Pour valider, appuyer sur le bouton rotatif.

i Important
Pour annuler, appuyer sur la touche ESC.

■ Menu 

Paramètre	Description	Réglage d'usine
AUTOMATIQUE	Les plages du mode confort eau chaude sanitaire sont déterminées par le programme horaire.	
CONFORT	Le mode confort eau chaude sanitaire est forcé jusqu'à l'heure indiquée ou en permanence (7/7).	Heure courante + 1 heure

6.1.4 Régler le contraste et l'éclairage de l'affichage

Fig.21

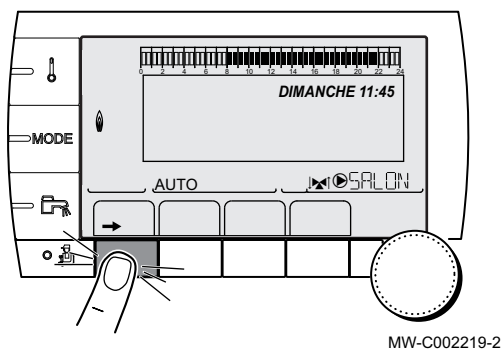

1. Accéder au niveau utilisateur : appuyer sur la touche .
2. Sélectionner le menu #REGLAGES.

i Important
- Tourner le bouton rotatif pour faire défiler les menus ou modifier une valeur.
- Appuyer sur le bouton rotatif pour accéder au menu sélectionné ou valider une modification de valeur.

Voir
Pour une explication détaillée de la navigation dans les menus, se référer au chapitre : "Naviguer dans les menus".

3. Régler les paramètres suivants :

■ Niveau utilisateur – Menu #REGLAGES

Tab.8

Paramètre	Plage de réglage	Description	Réglage d'usine	Réglage client
CONTRASTE AFF.		Réglage du contraste de l'afficheur.		
ECLAIRAGE	CONFORT	L'écran est allumé en continu en période jour.	ECO	
	ECO	L'écran s'éclaire pendant 2 minutes à chaque pression.		

Fig.22

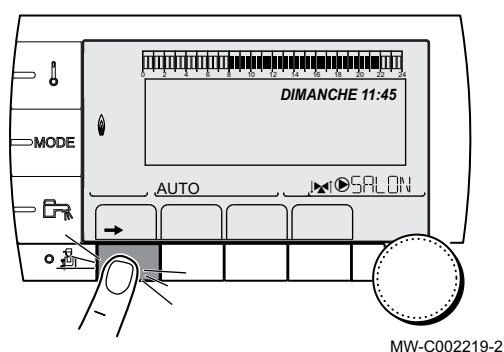

MW-C002219-2

6.1.5 Régler l'heure et la date

1. Accéder au niveau utilisateur : appuyer sur la touche →.
2. Sélectionner le menu **#HEURE / JOUR**.



Important

- Tourner le bouton rotatif pour faire défiler les menus ou modifier une valeur.
- Appuyer sur le bouton rotatif pour accéder au menu sélectionné ou valider une modification de valeur.



Voir

Pour une explication détaillée de la navigation dans les menus, se référer au chapitre : "Naviguer dans les menus".

3. Régler les paramètres suivants :

■ Niveau utilisateur – Menu **#HEURE / JOUR**



Important

Selon la configuration

Tab.9

Paramètre	Plage de réglage	Description	Réglage d'usine	Réglage client
HEURES	0 à 23	Réglage des heures		
MINUTES	0 à 59	Réglage des minutes		
JOUR	Lundi à Dimanche	Réglage du jour de la semaine		
DATE	1 à 31	Réglage du jour		
MOIS	Janvier à décembre	Réglage du mois		
ANNEE	2008 à 2099	Réglage de l'année		
HEURE ETE	AUTO	Passage automatique à l'heure d'été le dernier dimanche de mars et à l'heure d'hiver le dernier dimanche d'octobre.	AUTO	
	MANU	Pour les pays où le changement d'heure s'effectue à d'autres dates ou n'est pas en vigueur.		

Fig.23

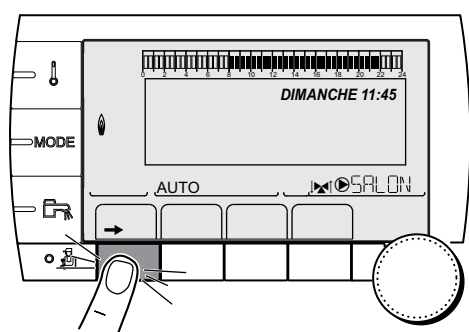

MW-C002219-2

6.1.6 Sélectionner un programme horaire

1. Accéder au niveau utilisateur : appuyer sur la touche →.
2. Sélectionner le menu **#CHOIX PROG.HORAIRE**.



Important

- Tourner le bouton rotatif pour faire défiler les menus ou modifier une valeur.
- Appuyer sur le bouton rotatif pour accéder au menu sélectionné ou valider une modification de valeur.



Voir

Pour une explication détaillée de la navigation dans les menus, se référer au chapitre : "Naviguer dans les menus".

3. Sélectionner le paramètre souhaité.
4. Affecter au circuit le programme horaire souhaité (**P1 à P4**) avec le bouton rotatif.

■ Niveau utilisateur – Menu #CHOIX PROG.HORAIRE

Tab.10

Paramètre	Plage de réglage	Description
PROG.ACTIF A	P1 / P2 / P3 / P4	Programme confort actif (circuit A)
PROG.ACTIF B	P1 / P2 / P3 / P4	Programme confort actif (circuit B)
PROG.ACTIF C	P1 / P2 / P3 / P4	Programme confort actif (circuit C)

Fig.24

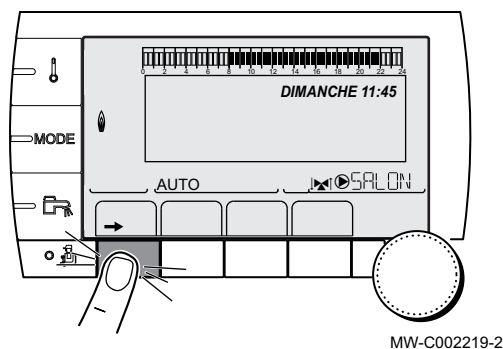

Fig.25

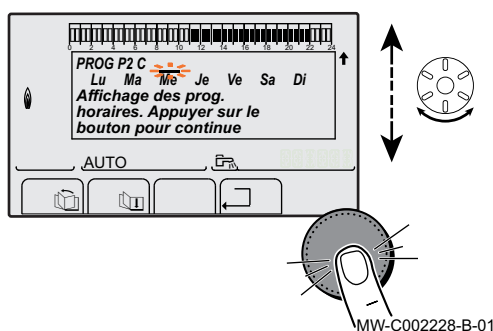
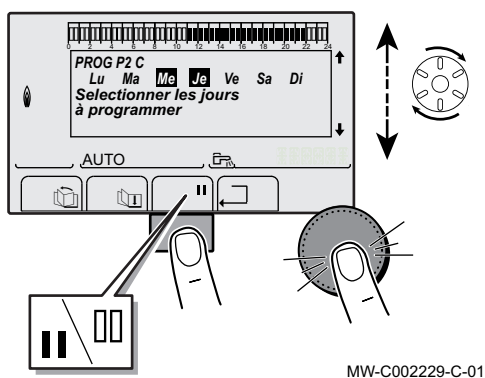

Fig.26



6.1.7 Personnaliser un programme horaire

1. Accéder au niveau utilisateur : appuyer sur la touche ➡.
2. Sélectionner le menu #PROGRAMMATION HORAIRE.



Important

- Tourner le bouton rotatif pour faire défiler les menus ou modifier une valeur.
- Appuyer sur le bouton rotatif pour accéder au menu sélectionné ou valider une modification de valeur.



Voir

Pour une explication détaillée de la navigation dans les menus, se référer au chapitre : "Naviguer dans les menus".

3. Sélectionner le paramètre souhaité.
4. Sélectionner le programme horaire à modifier.
5. **Sélectionner les jours pour lesquels le programme horaire doit être modifié** : tourner le bouton rotatif vers la gauche jusqu'au jour souhaité. Pour valider, appuyer sur le bouton rotatif.

6. || : Sélection des jours

Appuyer sur la touche || / ||| jusqu'à ce que le symbole || s'affiche. Tourner le bouton rotatif vers la droite pour sélectionner le (ou les) jour(s) souhaité(s).

||| : Désélection des jours

Appuyer sur la touche || / ||| jusqu'à ce que le symbole ||| s'affiche. Tourner le bouton rotatif vers la droite pour désélectionner le (ou les) jour(s) souhaité(s).

7. Lorsque les jours souhaités pour le programme sont sélectionnés, appuyer sur le bouton rotatif pour valider.
8. **Définir les plages horaires pour le mode confort et le mode réduit** : Tourner le bouton rotatif vers la gauche jusqu'à ce que 0:00 s'affiche. Le premier segment de la barre graphique du programme horaire clignote.

Fig.27

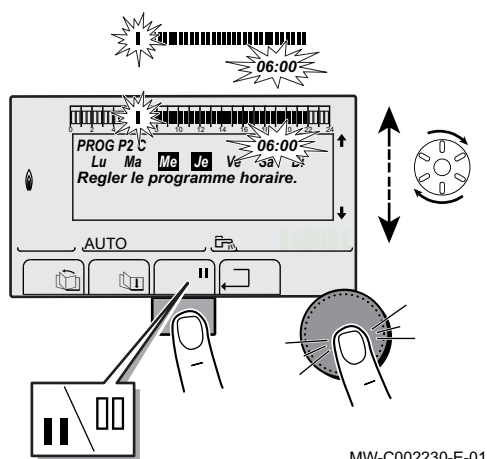

MW-C002230-E-01

9. **||** : Sélection en mode confort

Appuyer sur la touche **||** / **|||** jusqu'à ce que le symbole **||** s'affiche. Pour sélectionner une plage horaire en confort, tourner le bouton rotatif vers la droite.

||| : Sélection en mode réduit

Appuyer sur la touche **||** / **|||** jusqu'à ce que le symbole **|||** s'affiche. Pour sélectionner une plage horaire en réduit, tourner le bouton rotatif vers la droite.

10. Lorsque les heures du mode confort sont sélectionnées, appuyer sur le bouton rotatif pour valider.

■ Niveau utilisateur – Menu #PROGRAMMATION HORAIRE

Tab.11

Paramètre	Programme horaire	Description
PROG.HORAIRE A	PROG P2 A PROG P3 A PROG P4 A	Programme horaire du circuit A
PROG.HORAIRE B	PROG P2 B PROG P3 B PROG P4 B	Programme horaire du circuit B
PROG.HORAIRE C	PROG P2 C PROG P3 C PROG P4 C	Programme horaire du circuit C
PROG.HORAIRE ECS		Programme horaire du circuit eau chaude sanitaire
PROG.HORAIRE AUX		Programme horaire du circuit auxiliaire

■ Niveau utilisateur – Menu #PROGRAMMATION HORAIRE

Tab.12

	Jour	Périodes confort / Chargement autorisé :			
		P1_____	P2_____	P3_____	P4_____
PROG.HORAIRE A	Lundi	6:00 à 22:00			
	Mardi	6:00 à 22:00			
	Mercredi	6:00 à 22:00			
	Jeudi	6:00 à 22:00			
	Vendredi	6:00 à 22:00			
	Samedi	6:00 à 22:00			
	Dimanche	6:00 à 22:00			
PROG.HORAIRE B	Lundi	6:00 à 22:00			
	Mardi	6:00 à 22:00			
	Mercredi	6:00 à 22:00			
	Jeudi	6:00 à 22:00			
	Vendredi	6:00 à 22:00			
	Samedi	6:00 à 22:00			
	Dimanche	6:00 à 22:00			

	Jour	Périodes confort / Chargement autorisé :			
PROG.HORAIRE C	Lundi	6:00 à 22:00			
	Mardi	6:00 à 22:00			
	Mercredi	6:00 à 22:00			
	Jeudi	6:00 à 22:00			
	Vendredi	6:00 à 22:00			
	Samedi	6:00 à 22:00			
	Dimanche	6:00 à 22:00			
PROG.HORAIRE ECS	Lundi	6:00 à 22:00			
	Mardi	6:00 à 22:00			
	Mercredi	6:00 à 22:00			
	Jeudi	6:00 à 22:00			
	Vendredi	6:00 à 22:00			
	Samedi	6:00 à 22:00			
	Dimanche	6:00 à 22:00			
PROG.HORAIRE AUX	Lundi	6:00 à 22:00			
	Mardi	6:00 à 22:00			
	Mercredi	6:00 à 22:00			
	Jeudi	6:00 à 22:00			
	Vendredi	6:00 à 22:00			
	Samedi	6:00 à 22:00			
	Dimanche	6:00 à 22:00			

6.2 Afficher les valeurs mesurées

6.2.1 Accès

Les différentes valeurs mesurées par l'appareil sont affichées dans le menu **#MESURES**.

1. Accéder au niveau utilisateur : appuyer sur la touche →.
2. Sélectionner le menu **#MESURES**.



Important

- Tourner le bouton rotatif pour faire défiler les menus.
- Appuyer sur le bouton rotatif pour accéder au menu sélectionné.



Voir

Pour une explication détaillée de la navigation dans les menus, se référer au chapitre : "Naviguer dans les menus".

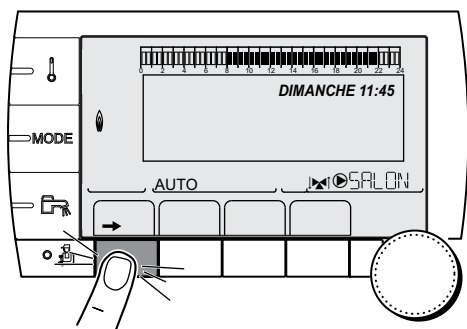

MW-C002219-2

6.2.2 Niveau utilisateur – Menu #MESURES

Tab.13

Paramètre	Description	Unité
TEMP.EXTERIEUR	Température extérieure	°C
TEMP.AMB A ⁽¹⁾	Température ambiante du circuit A	°C
TEMP.AMB B ⁽¹⁾	Température ambiante du circuit B	°C
TEMP.AMB C ⁽¹⁾	Température ambiante du circuit C	°C
TEMP.CHAUDIERE	Température de l'eau dans la chaudière	°C
PRESSION	Pression d'eau de l'installation	bar (MPa)
PRESSION FIOUL	Pression fioul au gicleur	bar (MPa)
TEMP.BALLON ⁽¹⁾	Température d'eau du ballon ECS	°C
TEMP.ECS INST ⁽¹⁾	Température de l'eau chaude instantanée	°C

Paramètre	Description	Unité
TEMP.TAMPON ⁽¹⁾	Température de l'eau dans le ballon tampon	°C
TEMP.PISCINE B ⁽¹⁾	Température de l'eau de piscine du circuit B	°C
TEMP.PISCINE C ⁽¹⁾	Température de l'eau de piscine du circuit C	°C
TEMP.DEPART B ⁽¹⁾	Température de l'eau départ du circuit B	°C
TEMP.DEPART C ⁽¹⁾	Température de l'eau départ du circuit C	°C
TEMP.SYSTEME ⁽¹⁾	Température de l'eau départ système si multi-générateurs	°C
T.BALLON BAS ⁽¹⁾	Température de l'eau dans le bas du ballon ECS	°C
T.BALLON AUX ⁽¹⁾	Température de l'eau dans le second ballon ECS raccordé sur le circuit AUX	°C
TEMP.BALLON A ⁽¹⁾	Température de l'eau dans le second ballon ECS raccordé sur le circuit A	°C
T.BAL.SOLAIRE ⁽¹⁾	Température d'eau chaude produite par le solaire (TS)	°C
T.PAN.SOLAIRE ⁽¹⁾	Température des panneaux solaires (TC)	°C
PROD.SOL ⁽¹⁾	Energie solaire accumulée dans le ballon	kWh
TEMP.RETOUR	Température de l'eau retour chaudière	°C
PUISSANCE INST	Puissance instantanée relative de la chaudière (0 % : brûleur à l'arrêt ou en fonctionnement à puissance minimale)	%
CONSO CH ⁽²⁾	Energie consommée de la chaudière en mode chauffage	kWh
CONSO ECS ⁽²⁾	Energie consommée de la chaudière en mode ECS	kWh
PUISSANCE KW	Puissance instantanée de la chaudière en kW	kWh
NB IMPULS.	Nombre de démarrages du brûleur (non réinitialisable) Le compteur s'incrémente de 8 tous les 8 démarrages	
FCT.BRUL.	Nombre d'heures de fonctionnement du brûleur (non réinitialisable) Le compteur s'incrémente de 8 toutes les 8 heures	h
ENTR.0-10V ⁽¹⁾	Tension sur l'entrée 0-10 V	V
SEQUENCE	Séquence de la régulation	
CTRL	Numéro de contrôle du logiciel	
<p>(1) Le paramètre ne s'affiche que pour les options, circuits ou sondes correspondants effectivement raccordés. (2) Le paramètre ne s'affiche que si la fonction est activée (paramètre COMPTEURS ENERGIE dans le menu #CONFIGURATION)</p>		

7 Entretien

7.1 Consignes générales

La chaudière ne nécessite pas beaucoup d'entretien.

Néanmoins, il est recommandé de faire inspecter et d'assurer l'entretien de la chaudière à des intervalles périodiques.

- L'entretien et le nettoyage de la chaudière doivent être effectués obligatoirement au moins une fois par an par un professionnel qualifié.
- Effectuer un ramonage **au moins une fois par an**, ou davantage selon la réglementation en vigueur dans le pays.



Attention

- Les opérations de maintenance sont à effectuer par un professionnel qualifié.
- Il est recommandé de souscrire un contrat d'entretien.
- Seules des pièces de rechange d'origine doivent être utilisées.
- Vérifier que les gaines et cheminées soient correctement raccordées, en bon état et non bouchées.
- Ne pas modifier ou boucher la (les) sortie(s) des condensats.
- Si un système de neutralisation des condensats est installé, respecter les consignes de nettoyage et d'entretien du feuillet livré avec ce système.

7.2 Consignes spécifiques au tableau de commande

Fig.28

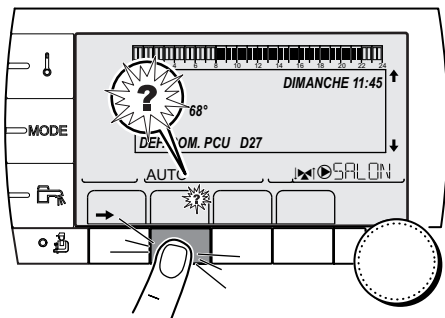

MW-C002302-B-01

1. Lorsque le message **REVISION** s'affiche, appuyer sur **?** pour afficher le numéro de téléphone de l'installateur (uniquement si l'installateur a renseigné ce paramètre).
2. Contacter l'installateur.
3. Faire effectuer les contrôles et entretiens nécessaires par un professionnel qualifié.

7.3 Vérifications périodiques

1. Vérifier la pression d'eau dans l'installation (mode **MESURE**).



Important

Si la pression d'eau est inférieure à 0,8 bar, compléter le niveau d'eau dans l'installation de chauffage (pression hydraulique conseillée : entre 1,5 et 2,0 bar).

2. Contrôler visuellement la présence éventuelle de fuites d'eau.

Fig.29

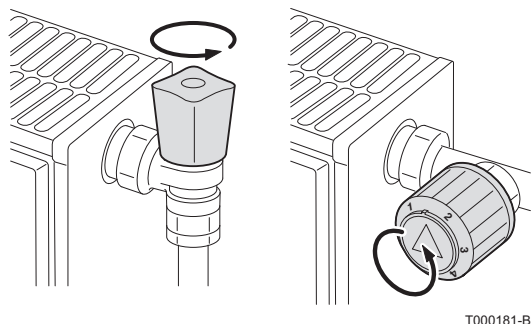

T000181-B

3. Ouvrir et fermer les robinets des radiateurs plusieurs fois par an (ceci permet d'éviter que les robinets ne se grippent).
4. Nettoyer l'extérieur de la chaudière à l'aide d'un chiffon humide et d'un détergent doux.

**Attention**

Seul un professionnel qualifié est habilité à nettoyer l'intérieur de la chaudière.

7.4 Remplir l'installation

Fig.30

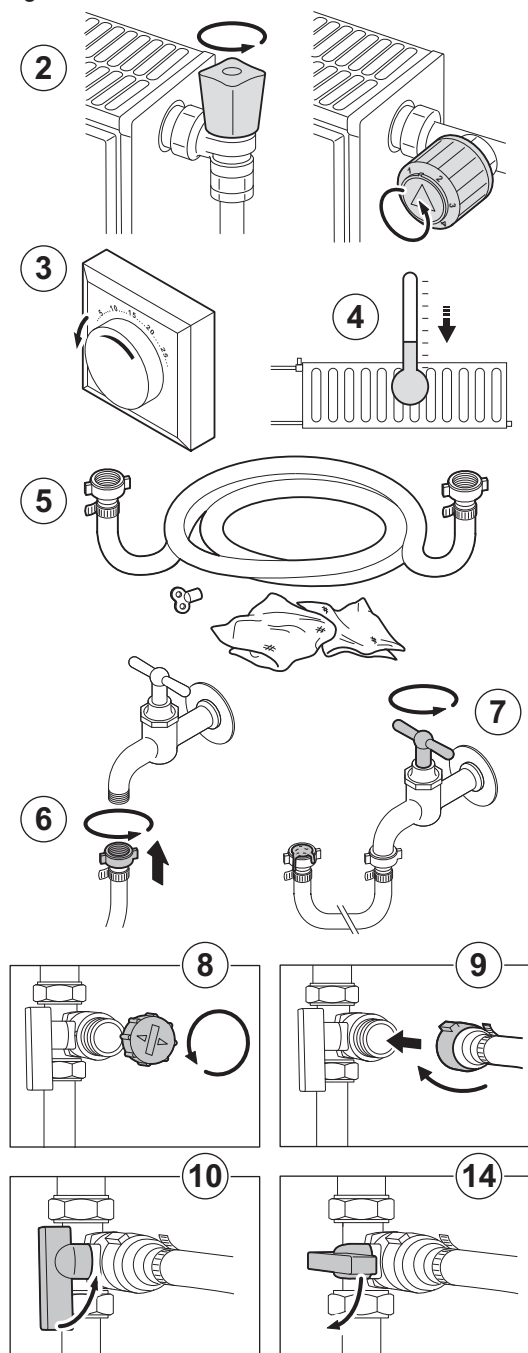

AD-3000483-A

1. Vérifier la pression d'eau de l'installation indiquée sur l'afficheur du tableau de commande.

**Important**

Si la pression d'eau est inférieure à 0,8 bar, compléter le niveau d'eau dans l'installation de chauffage (pression hydraulique conseillée : entre 1,5 et 2,0 bar).

2. Ouvrir les robinets de tous les radiateurs raccordés au système de chauffage.
3. Régler le thermostat d'ambiance sur une température aussi basse que possible.
4. Patienter jusqu'à ce que la température tombe en-dessous de 40 °C et que les radiateurs soient froids avant de remplir l'installation de chauffage central.
5. Pour rajouter de l'eau, utiliser un tuyau de remplissage avec un raccord de robinet, un chiffon et une clé de purge.
6. Raccorder le tuyau de remplissage à un robinet d'eau froide.
7. Éliminer l'air présent dans le tuyau de remplissage. Remplir le tuyau lentement avec de l'eau. Maintenir l'extrémité du tuyau vers le haut, au-dessus d'un seau. Fermer le robinet dès que de l'eau s'écoule du tuyau.
8. Dévisser le bouchon du robinet de remplissage/de vidange.
9. Fixer le tuyau de remplissage au robinet de remplissage/vidange. Serrer bien l'écrou du tuyau de remplissage.
10. Ouvrir le robinet de remplissage/vidange de l'installation de chauffage.
11. Ouvrir le robinet d'eau courante.
12. Vérifier la pression d'eau de l'installation indiquée sur l'afficheur du tableau de commande.
13. Fermer le robinet d'eau lorsque la pression d'eau est de 2 bar.
14. Fermer le robinet de remplissage/vidange de l'installation de chauffage. Laisser le tuyau sur le robinet de remplissage/vidange jusqu'à ce que l'air soit purgé de l'installation.

**Important**

En rajoutant de l'eau, de l'air pénètre dans l'installation de chauffage. Purger l'installation. Après la purge d'air, la pression d'eau peut à nouveau chuter sous le niveau requis. Vérifier la pression d'eau de l'installation indiquée sur l'afficheur du tableau de commande. Si la pression d'eau est inférieure à 0,8 bar, rajouter de l'eau.

15. Après le remplissage de l'installation, remettre la chaudière en service.

7.5 Purger l'installation de chauffage

Il est indispensable de purger l'air éventuellement présent dans la chaudière, les conduites ou la robinetterie pour éviter les désagréments sonores susceptibles de se produire lors du chauffage ou du soutirage de l'eau.

Pour ce faire, procéder comme suit :

Fig.31

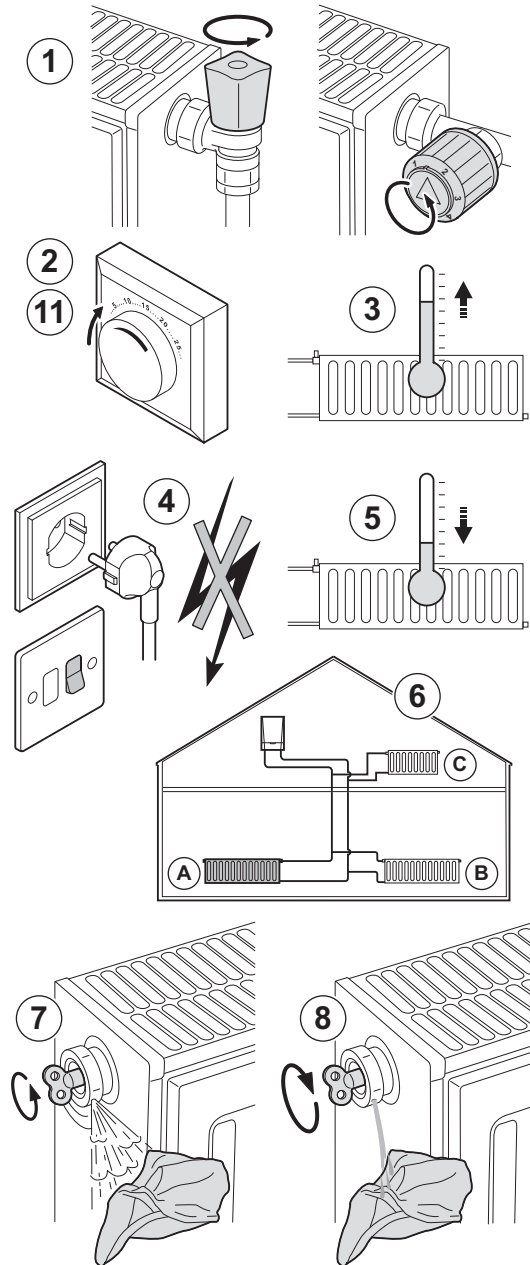

AD-3000484-B

1. Ouvrir les robinets de tous les radiateurs raccordés au système de chauffage.
2. Régler la consigne de chauffage sur une température aussi élevée que possible.
3. Attendre que les radiateurs soient chauds.
4. Eteindre la chaudière.
5. Attendre environ 10 minutes, jusqu'à ce que les radiateurs soient froids.
6. Purger les radiateurs. Commencer par les étages inférieurs.
7. Ouvrir le raccord de purge à l'aide de la clé de purge fournie tout en maintenant un chiffon appuyé contre le raccord.
8. Patienter jusqu'à ce que l'eau sorte de la vanne de purge, puis fermer le raccord de purge.

Attention
L'eau peut encore être chaude.

9. Mettre la chaudière sous tension.
10. Vérifier si la pression dans l'installation est encore suffisante.

Important
Si la pression d'eau est inférieure à 0,8 bar, compléter le niveau d'eau dans l'installation de chauffage (pression hydraulique conseillée : entre 1,5 et 2,0 bar).

11. Régler la consigne de chauffage.

Pour de plus amples informations, voir
Remplir l'installation, page 29

7.6 Vidanger l'installation

Une vidange du système de chauffage central peut s'avérer nécessaire en cas de remplacement des radiateurs, de fuite d'eau importante ou de risque de gel.

Procéder comme suit :

Fig.32

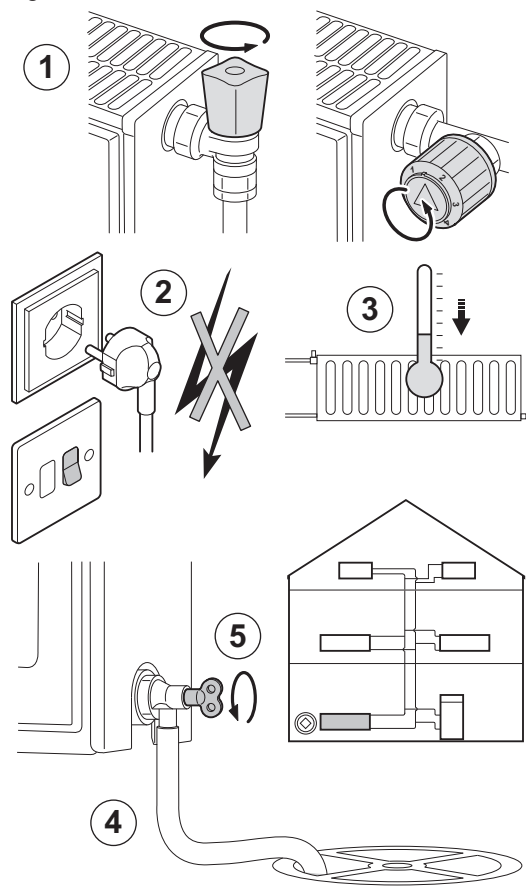

MW-2000561-1

1. Ouvrir les robinets de tous les radiateurs raccordés au système.
2. Couper l'alimentation électrique de la chaudière.
3. Attendre environ 10 minutes, jusqu'à ce que les radiateurs soient froids au toucher.
4. Raccorder un flexible de vidange au point de vidange le plus bas. Placer l'extrémité du flexible dans une bouche d'évacuation ou tout autre endroit où l'eau vidangée ne cause aucun dommage.
5. Ouvrir le robinet de remplissage/vidange du système de chauffage central. Vidanger l'installation.

**Avertissement**

L'eau peut être encore chaude.

6. Fermer le robinet de vidange lorsque l'eau cesse de s'écouler du point de vidange.

8 En cas de dérangement

8.1 Anti court-cycle

Lorsque la chaudière est en mode de fonctionnement Anti court-cycle, le symbole ? clignote.

1. Appuyer sur la touche "?".
Le message **Fonctionnement assuré lorsque la température de redémarrage sera atteinte.** s'affiche.



Important

Ce message n'est pas un message d'erreur, mais une information.

8.2 Messages (code de type Bxx ou Mxx)

En cas de dérangement, le tableau de commande affiche un message et un code correspondant.

1. Noter le code affiché.
Le code est important pour le dépannage correct et rapide du type de dérangement et pour une éventuelle assistance technique.
2. Eteindre et rallumer la chaudière.
⇒ La chaudière se remet en service de façon autonome lorsque la cause du blocage a été levée.
3. Si le code s'affiche à nouveau, remédier au problème en suivant les instructions du tableau ci-dessous.

8.2.1 Liste des codes erreurs de type Bxx ou Mxx

Tab.14

Code	Messages	Description	Vérification / solution
B00	BL.CRC.PSU	Le PSU intégré au PCU est mal configuré	Erreur de paramètres sur la carte électronique PSU <ul style="list-style-type: none"> • Contacter le professionnel assurant la maintenance de l'appareil.
B01	BL.MAX CHAUD	Température de départ maximale dépassée	Le débit d'eau est insuffisant dans l'installation <ul style="list-style-type: none"> • Contacter le professionnel assurant la maintenance de l'appareil.
B02	BL.DERIVE CHAUD	L'augmentation de la température de départ a dépassé sa limite maximale.	Le débit d'eau est insuffisant dans l'installation <ul style="list-style-type: none"> • Contacter le professionnel assurant la maintenance de l'appareil. Erreur de sonde <ul style="list-style-type: none"> • Contacter le professionnel assurant la maintenance de l'appareil
B03	BL.DISP.FLAMME	Disparition de la flamme pendant le fonctionnement	Pas de détection flamme. Présence d'air dans le circuit fioul. <ul style="list-style-type: none"> • Contacter le professionnel assurant la maintenance de l'appareil
B04	BL.TEMP.FUMEE	La température fumée maximale est dépassée. Si ce message est généré 5 fois en 24 heures, la chaudière se verrouille en L31.	<ul style="list-style-type: none"> • Contacter le professionnel assurant la maintenance de l'appareil.

Code	Messages	Description	Vérification / solution
B10 B11	BL.ENT.BL OUV.	L'entrée BL de la carte électronique PCU est ouverte	Le contact branché sur l'entrée BL est ouvert <ul style="list-style-type: none"> • Contacter le professionnel assurant la maintenance de l'appareil. Mauvaise connexion <ul style="list-style-type: none"> • Contacter le professionnel assurant la maintenance de l'appareil. Erreur de paramètre <ul style="list-style-type: none"> • Contacter le professionnel assurant la maintenance de l'appareil. Mauvaise connexion <ul style="list-style-type: none"> • Contacter le professionnel assurant la maintenance de l'appareil.
B12	BL.PRESS.FUMEE	Le pressostat fumée est ouvert. Si ce message est généré 5 fois en 24 heures, la chaudière se verrouille en L30.	<ul style="list-style-type: none"> • Contacter le professionnel assurant la maintenance de l'appareil.
B13	BL.COM PCU-D4	Erreur de communication avec la carte électronique SCU	Mauvais raccordement <ul style="list-style-type: none"> • Contacter le professionnel assurant la maintenance de l'appareil. Carte électronique SCU non installée dans la chaudière <ul style="list-style-type: none"> • Contacter le professionnel assurant la maintenance de l'appareil.
B14	BL.MANQUE EAU	La pression d'eau est inférieure à 0,8 bar (0,08 MPa)	Manque d'eau dans le circuit <ul style="list-style-type: none"> • Contacter le professionnel assurant la maintenance de l'appareil.
B15	BL.PRESS.GAZ	Défaut interne	<ul style="list-style-type: none"> • Contacter le professionnel assurant la maintenance de l'appareil
B16	BL.MAUVAIS SU	Mauvaise configuration	<ul style="list-style-type: none"> • Contacter le professionnel assurant la maintenance de l'appareil
B17	BL.PCU ERROR	Les paramètres stockés sur la carte électronique PCU sont altérés	Erreur de paramètres sur la carte électronique PCU <ul style="list-style-type: none"> • Contacter le professionnel assurant la maintenance de l'appareil
B18	BL.MAUVAIS PSU	Le PSU intégré au PCU n'est pas reconnu	Mauvais PSU pour cette chaudière <ul style="list-style-type: none"> • Contacter le professionnel assurant la maintenance de l'appareil
B19	BL.PAS DE CONFIG	La chaudière n'est pas configurée	La carte électronique PCU a été changée <ul style="list-style-type: none"> • Contacter le professionnel assurant la maintenance de l'appareil
B21	BL.COM SU	Erreur de communication entre les cartes électroniques PCU et SU (coffret de commande et de sécurité du brûleur)	Mauvaise connexion <ul style="list-style-type: none"> • Contacter le professionnel assurant la maintenance de l'appareil
B22	BL.PARAM.BRULEUR	Mauvais paramétrage du brûleur	<ul style="list-style-type: none"> • Contacter le professionnel assurant la maintenance de l'appareil
B23	BL.TENSION<190V	Tension secteur trop faible	Contactez le professionnel assurant la maintenance de l'appareil
B25	BL.S.EXT.DEC	La sonde extérieure raccordée sur le PCU a été déconnectée	<ul style="list-style-type: none"> • Eteindre et rallumer la chaudière.

Code	Messages	Description	Vérification / solution
B26	BL.S.BALLON	La sonde du ballon ECS est déconnectée ou en court-circuit	<ul style="list-style-type: none"> • Contacter le professionnel assurant la maintenance de l'appareil
B27	BL.ECS INST	La sonde en sortie de l'échangeur à plaques est déconnectée ou en court-circuit	<ul style="list-style-type: none"> • Contacter le professionnel assurant la maintenance de l'appareil
B28	BL.MAUVAISE.CONF	Un ballon HL est détecté alors que la chaudière ne peut pas le piloter. Ce message disparaît au bout de 10 secondes si la chaudière peut piloter le ballon HL	<ul style="list-style-type: none"> • Attendre 10 secondes pour voir si le défaut persiste • Contacter le professionnel assurant la maintenance de l'appareil
B29 à B34	BL.INCONNU Bxx	Mauvaise configuration du PCU	<ul style="list-style-type: none"> • Contacter le professionnel assurant la maintenance de l'appareil
M08	REVISION AUTO	Une révision automatique est demandée	<p>La date programmée pour la révision est atteinte.</p> <ul style="list-style-type: none"> • Si le symbole ? clignote, appuyer sur la touche ? . Les coordonnées de l'installateur s'affichent. • Contacter le professionnel assurant la maintenance de l'appareil
M23	CHANGER SONDE EXT.	La sonde extérieure est défectueuse.	<ul style="list-style-type: none"> • Contacter le professionnel assurant la maintenance de l'appareil
M30	BL.RESEAU SYSTEME	Pas de communication avec la régulation maîtresse par le réseau MODBUS	<ul style="list-style-type: none"> • Contacter le professionnel assurant la maintenance de l'appareil
M31	BL.COM MODBUS	Mauvaise configuration du réseau MODBUS	<ul style="list-style-type: none"> • Contacter le professionnel assurant la maintenance de l'appareil

8.3 Défauts (code de type Lxx ou Dxx)

Fig.33

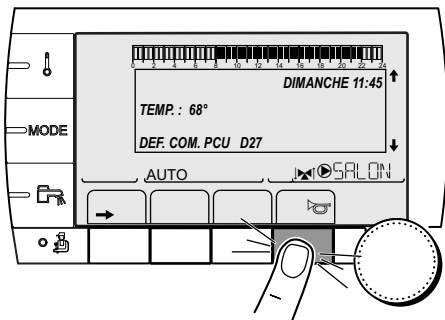

MW-C002604-A-01

1. Noter le code affiché.
Le code est important pour le dépannage correct et rapide du type de dérangement et pour une éventuelle assistance technique.
2. Appuyer sur la touche .
⇒ Si le code s'affiche à nouveau, éteindre et rallumer la chaudière.

Fig.34



MW-C002302-B-01

3. Appuyer sur la touche ? .
⇒ Suivre les indications affichées pour résoudre le problème.
4. Consulter la signification des codes dans le tableau suivant.

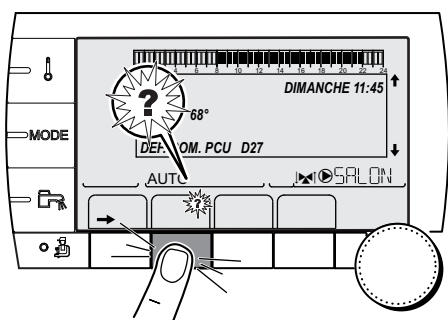
8.3.1 Liste des codes erreur de type Lxx ou Dxx

Tab.15

Code	Défauts	Origine du défaut	Description	Vérification/solution
L00	DEF.PSU	SU	Le PSU intégré au SU est défectueux	Erreur de paramétrage <ul style="list-style-type: none"> • Contacter le professionnel assurant la maintenance de l'appareil
L01	DEF.PSU PARAM	PCU	Les paramètres de sécurité sont erronés	Erreur de paramétrage <ul style="list-style-type: none"> • Contacter le professionnel assurant la maintenance de l'appareil
L02	STB DEPART	SU	Température de chaudière trop haute	Mauvaise connexion Défaillance de sonde <ul style="list-style-type: none"> • Contacter le professionnel assurant la maintenance de l'appareil Aucune circulation d'eau <ul style="list-style-type: none"> • Contacter le professionnel assurant la maintenance de l'appareil
L03	DEF.CAPT.FIOUL	SU	Le capteur de mesure de la pression fioul est en défaut	Mauvaise connexion Le capteur de mesure de la pression fioul est en défaut <ul style="list-style-type: none"> • Contacter le professionnel assurant la maintenance de l'appareil
L04	DEF.ALLUMAGE	SU	Echec du démarrage du brûleur	Absence d'arc d'allumage <ul style="list-style-type: none"> • Contacter le professionnel assurant la maintenance de l'appareil Pas de signal de flamme. Présence d'air dans le circuit fioul. <ul style="list-style-type: none"> • Contacter le professionnel assurant la maintenance de l'appareil Présence de flamme mais ionisation insuffisante (<3 µA) <ul style="list-style-type: none"> • Contacter le professionnel assurant la maintenance de l'appareil
L05	DEF.INTERNE SU	SU	Défaut interne du SU	Le coffret de commande et de sécurité du brûleur est défectueux <ul style="list-style-type: none"> • Contacter le professionnel assurant la maintenance de l'appareil

Code	Défauts	Origine du défaut	Description	Vérification/solution
L06	DEF.VIT.MOTEUR	SU	Défaut du moteur du brûleur	Le coffret de commande et de sécurité du brûleur est défectueux <ul style="list-style-type: none"> • Contacter le professionnel assurant la maintenance de l'appareil Le moteur du brûleur est défectueux <ul style="list-style-type: none"> • Contacter le professionnel assurant la maintenance de l'appareil
L07	DEF.T.PRECHAUFF	SU	Durée de préchauffage dépassée	Le préchauffeur fioul est défectueux <ul style="list-style-type: none"> • Contacter le professionnel assurant la maintenance de l'appareil Le coffret de commande et de sécurité du brûleur est défectueux <ul style="list-style-type: none"> • Contacter le professionnel assurant la maintenance de l'appareil
L08	FLAM.PARASI.	SU	Détection d'une flamme parasite	Présence d'un signal alors qu'il n'y a pas de flamme <ul style="list-style-type: none"> • Contacter le professionnel assurant la maintenance de l'appareil
L09	DEF.PRES.FIOUL	SU	Pression fioul hors limite	<ul style="list-style-type: none"> • Contacter le professionnel assurant la maintenance de l'appareil
L30	DEF.PRES.FUME	PCU	Le pressostat fumée s'est ouvert 5 fois en 24 heures.	<ul style="list-style-type: none"> • Contacter le professionnel assurant la maintenance de l'appareil
L31	DEF.TEMP.FUME	PCU	La température fumée maximale est dépassée de 5 fois en 24 heures.	Contacter le professionnel assurant la maintenance de l'appareil
L32	DEF.S.DEPART	PCU	La sonde départ chaudière est en court-circuit	Mauvaise connexion Défaillance de sonde <ul style="list-style-type: none"> • Contacter le professionnel assurant la maintenance de l'appareil
L33	DEF.S.DEPART	PCU	La sonde départ chaudière est en circuit ouvert	Mauvaise connexion Défaillance sonde <ul style="list-style-type: none"> • Contacter le professionnel assurant la maintenance de l'appareil
L34	DEF.S.RETOUR	PCU	La sonde de température retour est en court-circuit	Mauvaise connexion Défaillance de sonde <ul style="list-style-type: none"> • Contacter le professionnel assurant la maintenance de l'appareil
L35	DEF.S.RETOUR	PCU	La sonde de température retour est en circuit ouvert	Mauvaise connexion Défaillance de sonde <ul style="list-style-type: none"> • Contacter le professionnel assurant la maintenance de l'appareil
L36	DEF.DISP.FLAM.	PCU	3 pertes de flamme pendant une demande de chauffe	<ul style="list-style-type: none"> • Contacter le professionnel assurant la maintenance de l'appareil
L37	DEF.COM.SU	PCU	Rupture de communication avec le coffret de sécurité	Mauvaise connexion <ul style="list-style-type: none"> • Contacter le professionnel assurant la maintenance de l'appareil
L38	DEF.COM.PCU	PCU	Rupture de communication entre les cartes électroniques PCU et SCU	Mauvaise connexion Carte électronique SCU non connectée ou défectueuse <ul style="list-style-type: none"> • Contacter le professionnel assurant la maintenance de l'appareil

Code	Défauts	Origine du défaut	Description	Vérification/solution
L39	DEF BL OUVERT	PCU	L'entrée BL s'est ouverte durant un instant	Mauvaise connexion Cause externe Paramètre mal réglé • Contacter le professionnel assurant la maintenance de l'appareil
L250	DEF.MANQUE EAU	PCU	La pression d'eau est trop faible	Circuit hydraulique mal purgé Fuite d'eau Erreur de mesure • Contacter le professionnel assurant la maintenance de l'appareil
L251	DEF.MANOMETRIE	PCU	Défaut du capteur de pression d'eau	Problème de câblage Capteur de pression d'eau défectueux Carte sondes défectueuse • Contacter le professionnel assurant la maintenance de l'appareil
D03 D04	DEF.S.DEP.B DEF.S.DEP.C	SCU	Défaut sonde départ circuit B Défaut sonde départ circuit C Remarques : - La pompe du circuit tourne. - Le moteur de la vanne 3 voies du circuit n'est plus alimenté et peut être manoeuvré manuellement.	Mauvaise connexion Défaillance de sonde • Contacter le professionnel assurant la maintenance de l'appareil
D05	DEF.S.EXT.	SCU	Défaut sonde extérieure Remarques : - La consigne chaudière est égale au paramètre MAX.CHAUD.. - La régulation des vannes n'est plus assurée mais la surveillance de la température maximale du circuit après vanne reste assurée. - Les vannes peuvent être manoeuvrées manuellement. - Le réchauffage de l'eau chaude sanitaire reste assuré.	Mauvaise connexion Défaillance de sonde • Contacter le professionnel assurant la maintenance de l'appareil
D07	DEF.S.SYST.	SCU	Défaut sonde système	Mauvaise connexion Défaillance de sonde • Contacter le professionnel assurant la maintenance de l'appareil
D09	DEF.S.ECS	SCU	Défaut sonde eau chaude sanitaire Remarques : - Le réchauffage de l'eau chaude sanitaire n'est plus assuré. - La pompe de charge tourne. -La température de charge du ballon est égale à la température de la chaudière.	Mauvaise connexion Défaillance de sonde • Contacter le professionnel assurant la maintenance de l'appareil
D11 D12 D13	DEF.S.AMB.A DEF.S.AMB.B DEF.S.AMB.C	SCU	Défaut sonde d'ambiance A Défaut sonde d'ambiance B Défaut sonde d'ambiance C Remarque : Le circuit concerné fonctionne sans influence de la sonde d'ambiance.	Mauvaise connexion Défaillance de sonde • Contacter le professionnel assurant la maintenance de l'appareil

Code	Défauts	Origine du défaut	Description	Vérification/solution
D14	DEF.COM.MC	SCU	Rupture de communication entre le SCU et le module chaudière radio	Mauvaise connexion <ul style="list-style-type: none"> • Contacter le professionnel assurant la maintenance de l'appareil Défaillance du module chaudière <ul style="list-style-type: none"> • Contacter le professionnel assurant la maintenance de l'appareil
D16	DEF.S.PISC.B DEF.S.PISC.C	SCU	Défaut sonde piscine circuit B Défaut sonde piscine circuit C Remarque : Le réchauffage de la piscine se fait en permanence durant la période confort du circuit.	Mauvaise connexion Défaillance de sonde <ul style="list-style-type: none"> • Contacter le professionnel assurant la maintenance de l'appareil
D17	DEF.S.BAL.2	SCU	Défaut sonde ballon 2	Mauvaise connexion Défaillance de sonde <ul style="list-style-type: none"> • Contacter le professionnel assurant la maintenance de l'appareil
D18	DEF.S.BAL.SOL.	SCU	Défaut sonde ballon solaire	Mauvaise connexion Défaillance de sonde <ul style="list-style-type: none"> • Contacter le professionnel assurant la maintenance de l'appareil
D19	DEF.S.COL.SOL.	SCU	Défaut sonde collecteur	Mauvaise connexion Défaillance de sonde <ul style="list-style-type: none"> • Contacter le professionnel assurant la maintenance de l'appareil
D20	DEF.COM.SOL.	SCU		<ul style="list-style-type: none"> • Eteindre et rallumer la chaudière • Contacter le professionnel assurant la maintenance de l'appareil
D27	DEF.COM.PCU	SCU		Rupture de communication entre les cartes électroniques SCU et PCU <ul style="list-style-type: none"> • Contacter le professionnel assurant la maintenance de l'appareil
D37	TA-S COURT-CIR	SCU		Le Titan Active System® est en court-circuit <ul style="list-style-type: none"> • Contacter le professionnel assurant la maintenance de l'appareil Remarques : La production d'eau chaude sanitaire est arrêtée mais peut néanmoins être relancée par la touche  . Le ballon n'est plus protégé. Si un ballon sans Titan Active System® est raccordé sur la chaudière, vérifier que le connecteur de simulation TAS (livré dans le colis AD212) est monté sur la carte sonde.

Code	Défauts	Origine du défaut	Description	Vérification/solution
D38	TA-S DEBRANCHE	SCU		<p>Le Titan Active System® est en circuit ouvert</p> <ul style="list-style-type: none"> • Contacter le professionnel assurant la maintenance de l'appareil <p>Remarques : La production d'eau chaude sanitaire est arrêtée mais peut néanmoins être relancée par la touche . Le ballon n'est plus protégé. Si un ballon sans Titan Active System® est raccordé sur la chaudière, vérifier que le connecteur de simulation TAS (livré dans le colis AD212) est monté sur la carte sonde.</p>
D99	DEF.MAUVAIS.P CU	SCU		<p>La version du logiciel du SCU ne reconnaît pas le PCU raccordé</p> <ul style="list-style-type: none"> • Contacter le professionnel assurant la maintenance de l'appareil

9 Environnement

9.1 Mise au rebut et recyclage

Fig.35



Recyclage



Avertissement

Le démontage et la mise au rebut de la chaudière doivent être effectués par un professionnel qualifié conformément aux réglementations locales et nationales en vigueur.

9.2 Economies d'énergie

Conseils pour économiser de l'énergie :

- Ne pas boucher les aérations.
- Ne pas couvrir les radiateurs. Ne pas mettre en place des rideaux devant les radiateurs.
- Mettre en place des panneaux réflecteurs à l'arrière des radiateurs pour éviter des pertes de chaleur.
- Isoler les tuyauteries dans les pièces qui ne sont pas chauffées (caves et greniers).
- Fermer les radiateurs dans les pièces non utilisées.
- Ne pas laisser couler inutilement de l'eau chaude (et froide).
- Installer un pommeau de douche économique pour économiser jusqu'à 40 % d'énergie.
- Préférer une douche à un bain. Un bain consomme 2 fois plus d'eau et d'énergie.

9.3 Recommandations

Une commande à distance est disponible dans les versions suivantes :

- Filaire
- Radio

Le réglage du tableau de commande et/ou de la commande à distance a une grande influence sur la consommation d'énergie.

Quelques conseils :

- Dans la pièce où se trouve la sonde d'ambiance, il n'est pas conseillé d'installer des radiateurs avec robinet thermostatique. Si un robinet thermostatique est présent, l'ouvrir complètement.
- Fermer ou ouvrir complètement les robinets thermostatiques des radiateurs entraîne des fluctuations de température non souhaitées. Ouvrir et fermer les robinets thermostatiques par petits paliers.
- Baisser la consigne à environ 20 °C. Ceci permet de réduire les frais de chauffage et la consommation d'énergie.
- Baisser la consigne lors de l'aération des pièces.
- Lors du réglage du programme horaire, tenir compte des jours d'absence et des congés.

10 Garantie

10.1 Généralités

Vous venez d'acquérir l'un de nos appareils et nous vous remercions de la confiance que vous nous avez ainsi témoignée.

Nous nous permettons d'attirer votre attention sur le fait que votre appareil gardera d'autant plus ses qualités premières qu'il sera vérifié et entretenu régulièrement.

Tout notre réseau reste bien entendu à votre disposition.

10.2 Conditions de garantie

Tab.16

Belgique	Les dispositions qui suivent concernant la garantie contractuelle ne sont pas exclusives du bénéfice le cas échéant au profit de l'acheteur des dispositions légales applicables en Belgique en matière de vices cachés.
France	Les dispositions qui suivent ne sont pas exclusives du bénéfice au profit de l'acheteur de la garantie légale stipulée aux articles 1641 à 1648 du Code Civil.
Portugal	Les dispositions suivantes ne portent pas atteinte aux droits des consommateurs, inscrit dans le décret-loi 67/2003 du 8 avril tel que modifié par le décret-loi 84/2008 du 21 mai, garanties relatives aux ventes de biens de consommation et d'autres règles de mise en oeuvre.
Russie, Ukraine	Les dispositions qui précèdent n'excluent en rien les droits du consommateur, qui sont garantis par la loi de la Fédération de Russie au sujet des vices cachés.
Autres pays	Les dispositions qui suivent ne sont pas exclusives du bénéfice le cas échéant au profit de l'acheteur des dispositions légales applicables en matière de vices cachés dans le pays de l'acheteur.

Tab.17

Italie, Portugal	La durée de notre garantie est indiquée sur le certificat livré avec l'appareil.
Suisse	L'application de la garantie est soumise aux conditions de vente, de livraison et de garantie de la société qui commercialise les produits De Dietrich.
Russie, Ukraine	Les conditions de garantie et les conditions d'application de la garantie sont indiquées sur le bon de garantie. La garantie ne s'applique pas pour le remplacement ou la réparation de pièces d'usure suite à une utilisation normale. Parmi ces pièces, on compte les thermocouples, les gicleurs, les systèmes de contrôle et d'allumage de la flamme, les fusibles, les joints.
Autres pays	La durée de notre garantie est de deux ans.
Tous pays : sauf Allemagne et Russie	Votre appareil bénéficie d'une garantie contractuelle contre tout vice de fabrication à compter de sa date d'achat mentionnée sur la facture de l'installateur. Notre garantie ne couvre pas le remplacement ou la réparation de pièces par suite notamment d'une usure normale, d'une mauvaise utilisation, d'interventions de tiers non qualifiés, d'un défaut ou d'insuffisance de surveillance ou d'entretien, d'une alimentation électrique non conforme et d'une utilisation d'un combustible inapproprié ou de mauvaise qualité.
Tous pays : sauf Allemagne, Italie, Pologne, Portugal, Russie et Turquie	La durée de notre garantie est mentionnée dans notre catalogue tarif.
Tous pays : sauf Allemagne, Autriche, Portugal et Russie	Notre garantie est limitée à l'échange ou la réparation des seules pièces reconnues défectueuses par nos services techniques à l'exclusion des frais de main d'oeuvre, de déplacement et de transport.

Tab.18

Allemagne	<p>Se reporter aux conditions de garanties contractuelles décrites dans les documents avant-vente (par exemple : catalogue tarif en vigueur).</p> <div style="background-color: #e0e0e0; padding: 5px;">  <p>Avertissement INFORMATION concernant l'obligation d'entretien : L'entretien de cet appareil doit être effectué une fois par an, dans les règles de l'art. Si cette exigence n'est pas respectée, la durée de la garantie est limitée à 12 mois.</p> </div>
Autriche	L'approvisionnement des pièces de rechange est garanti dix ans à compter de la date d'achat mentionnée sur la facture de l'installateur.
Tous pays, sauf : Allemagne et Russie	<p>Les sous-ensembles, tels que moteurs, pompes, vannes électriques, etc..., ne sont garantis que s'ils n'ont jamais été démontés.</p> <p>Les droits établis par la directive européenne 99/44/CEE, transposée par le décret législatif N° 24 du 2 février 2002 publiée sur le J.O. N° 57 du 8 mars 2002, restent valables.</p>

Tab.19

Italie	<p>Notre responsabilité en qualité de fabricant ne saurait être engagée au titre d'une mauvaise utilisation de l'appareil, d'un défaut ou d'une insuffisance d'entretien de celui-ci, ou d'une mauvaise installation de l'appareil (il vous appartient à cet égard de veiller à ce que les opérations d'installation et d'entretien soient réalisées respectivement par un professionnel qualifié et par une société de service après vente).</p> <p>Nous ne saurions en particulier être tenus pour responsables des dégâts matériels, pertes immatérielles ou accidents corporels consécutifs à une installation non conforme :</p> <ul style="list-style-type: none"> • aux dispositions légales et réglementaires prévues par les lois nationales et la réglementation des autorités locales, • à nos notices et prescriptions d'installation et d'entretien suivant la législation en vigueur.
Turquie	En conformité avec la législation et la réglementation, la durée de vie du produit pour cet appareil est de 10 ans. Durant cette période, le fabricant et/ou le distributeur est tenu de fournir le service après-vente et les pièces de rechange.
Autres pays	Notre responsabilité ne saurait être engagée au titre d'une mauvaise utilisation de l'appareil, d'un défaut ou d'une insuffisance d'entretien de celui-ci, ou d'une mauvaise installation de l'appareil (il vous appartient à cet égard de veiller à ce que cette dernière soit réalisée par un professionnel qualifié).
Tous pays : sauf Allemagne, Italie et Russie	<p>Notre responsabilité en qualité de fabricant ne saurait être engagée au titre d'une mauvaise utilisation de l'appareil, d'un défaut ou d'une insuffisance d'entretien de celui-ci, ou d'une mauvaise installation de l'appareil (il vous appartient à cet égard de veiller à ce que cette dernière soit réalisée par un professionnel qualifié).</p> <p>Nous ne saurions en particulier être tenus pour responsables des dégâts matériels, pertes immatérielles ou accidents corporels consécutifs à une installation non conforme :</p> <ul style="list-style-type: none"> • aux dispositions légales et réglementaires ou imposées par les autorités locales, • aux dispositions nationales, voire locales et particulières régissant l'installation, • à nos notices et prescriptions d'installation, en particulier pour ce qui concerne l'entretien régulier des appareils, • tous pays : sauf Pays-Bas : aux règles de l'art.

11 Annexes

11.1 Fiche produit

Tab.20 Fiche de produit des dispositifs de chauffage des locaux par chaudière

		AFC 18	AFC 24	AFC 30
Classe d'efficacité énergétique saisonnière pour le chauffage des locaux		A	A	A
Puissance thermique nominale (<i>Prated ou Psup</i>)	kW	17	23	29
Efficacité énergétique saisonnière pour le chauffage des locaux	%	90	90	90
Consommation annuelle d'énergie	GJ	54	74	93
Niveau de puissance acoustique L_{WA} à l'intérieur pour un raccordement air/fumée de type B	dB	60	65	63
Niveau de puissance acoustique L_{WA} à l'intérieur - pour un raccordement air/fumée de type C	dB	58	63	59



Voir

Pour les précautions particulières concernant le montage, l'installation et l'entretien : Voir Consignes de sécurité

11.2 Fiche de produit - Régulateurs de température

Tab.21 Fiche de produit du régulateur de température

		DIEMATIC iSystem
Classe		II
Contribution à l'efficacité énergétique pour le chauffage des locaux	%	2

11.3 Fiche de produit combiné - Chaudières

Fig.36 Fiche de produit combiné applicable aux chaudières indiquant l'efficacité énergétique pour le chauffage des locaux du produit combiné proposé

Efficacité énergétique saisonnière de la chaudière pour le chauffage des locaux ①
 %

Régulateur de température ②
 Voir fiche sur le régulateur de température Classe I = 1 %, Classe II = 2 %, Classe III = 1,5 %, Classe IV = 2 %, Classe V = 3 %, Classe VI = 4 %, Classe VII = 3,5 %, Classe VIII = 5 % + %

Chaudière d'appoint ③
 Voir fiche sur la chaudière Efficacité énergétique saisonnière pour le chauffage des locaux (en %)
 $(\text{ } - \text{'I'}) \times 0,1 = \pm \text{ } \%$

Contribution solaire ④
 Voir fiche sur le dispositif solaire Classe énergétique du ballon ⁽¹⁾
 A* = 0,95, A = 0,91, B = 0,86, C = 0,83, D - G = 0,81

Taille du capteur (en m²)

Volume du ballon (en m³)

Rendement du capteur (en %)

$(\text{'III'} \times \text{ } + \text{'IV'} \times \text{ }) \times 0,9 \times (\text{ } / 100) \times \text{ } = + \text{ } \%$

(1) Si la classe du ballon est supérieure à A, utilisez 0,95

Pompe à chaleur d'appoint ⑤
 Voir fiche sur la pompe à chaleur Efficacité énergétique saisonnière pour le chauffage des locaux (en %)
 $(\text{ } - \text{'I'}) \times \text{'II'} = + \text{ } \%$

Contribution solaire ET pompe à chaleur d'appoint ⑥
 Choisir la plus petite valeur $0,5 \times \text{ } \text{ OU } 0,5 \times \text{ } = - \text{ } \%$

Efficacité énergétique saisonnière du produit combiné pour le chauffage des locaux ⑦
 %

Classe d'efficacité énergétique saisonnière du produit combiné pour le chauffage des locaux

<input type="checkbox"/>	<input type="checkbox"/>	<input type="checkbox"/>	<input type="checkbox"/>	<input type="checkbox"/>	<input type="checkbox"/>	<input type="checkbox"/>	<input type="checkbox"/>	<input type="checkbox"/>	<input type="checkbox"/>
G	F	E	D	C	B	A	A⁺	A⁺⁺	A⁺⁺⁺
<30%	≥30%	≥34%	≥36%	≥75%	≥82%	≥90%	≥98%	≥125%	≥150%

La chaudière et la pompe à chaleur d'appoint sont-elles installées avec des émetteurs de chaleur basse température à 35 C ? ⑦
 Voir fiche sur la pompe à chaleur $\text{ } + (50 \times \text{'II'}) = \text{ } \%$

L'efficacité énergétique obtenue avec cette fiche pour le produit combiné peut ne pas correspondre à son efficacité énergétique réelle une fois le produit combiné installé dans un bâtiment, car celle-ci varie en fonction d'autres facteurs tels que les pertes thermiques du système de distribution et le dimensionnement des produits par rapport à la taille et aux caractéristiques du bâtiment.

- I La valeur de l'efficacité énergétique saisonnière, pour le chauffage des locaux, du dispositif de chauffage des locaux utilisé à titre principal, exprimée en %.
- II Le coefficient de pondération de la puissance thermique du dispositif de chauffage utilisé à titre principal et du dispositif de chauffage d'appoint du produit combiné, tel qu'indiqué dans le tableau suivant.
- III La valeur de l'expression mathématique : $294/(11 \cdot \text{Prated})$, dans laquelle « Prated » renvoie au dispositif de chauffage des locaux utilisé à titre principal.
- IV La valeur de l'expression mathématique $115/(11 \cdot \text{Prated})$, dans laquelle « Prated » renvoie au dispositif de chauffage des locaux utilisé à titre principal.

Tab.22 Pondération des chaudières

$P_{sup} / (Prated + P_{sup})^{(1)(2)}$	II, produit combiné non équipé d'un ballon d'eau chaude	II, produit combiné équipé d'un ballon d'eau chaude
0	0	0
0,1	0,3	0,37
0,2	0,55	0,70
0,3	0,75	0,85
0,4	0,85	0,94
0,5	0,95	0,98
0,6	0,98	1,00
$\geq 0,7$	1,00	1,00

(1) Les valeurs intermédiaires sont calculées par interpolation linéaire entre les deux valeurs adjacentes.
(2) Prated renvoie au dispositif de chauffage des locaux ou au dispositif de chauffage mixte utilisé à titre principal.

Tab.23 Efficacité du produit combiné

		AFC 18	AFC 24	AFC 30
Efficacité énergétique saisonnière pour le chauffage des locaux	%	90	90	90
Régulateur de température	%	+ 2	+ 2	+ 2
Efficacité énergétique saisonnière du produit combiné pour le chauffage des locaux	%	92	92	92

© Copyright

Toutes les informations techniques contenues dans la présente notice ainsi que les dessins et schémas électriques sont notre propriété et ne peuvent être reproduits sans notre autorisation écrite préalable. Sous réserve de modifications.

DE DIETRICH

FRANCE

Direction de la Marque
57, rue de la Gare - F-67580 Mertzwiller

☎ 03 88 80 27 00

✉ 03 88 80 27 99

www.dedietrich-thermique.fr

VAN MARCKE

BE

Weggevoerdenlaan 5
B- 8500 KORTRIJK

☎ +32 (0)56/23 75 11

www.vanmarcke.be

DE DIETRICH THERMIQUE Iberia s.L.U

ES

C/Salvador Espriu, 11
08908 L'HOSPITALET de LLOBREGAT

☎ +34 935 475 850

@ info@dedietrich-calefaccion.es

www.dedietrich-calefaccion.es

MEIER TOBLER AG

CH

Bahnstrasse 24 - CH - 8603 SCHWERZENBACH

☎ +41 (0) 44 806 41 41

@ info@meiertobler.ch

+41 (0)8 00 846 846 Serviceline

www.meiertobler.ch

MEIER TOBLER SA

CH

Chemin de la Veyre-d'En-Haut B6,
CH -1806 St-Légier-La-Chiésaz

☎ +41 (0) 21 943 02 22

@ info@meiertobler.ch

+41 (0)8 00 846 846 Serviceline

www.meiertobler.ch

DE DIETRICH

Technika Grzewcza sp. z o.o.

PL

ul. Północna 15-19, 54-105 Wrocław

☎ +48 71 71 27 400

@ biuro@dedietrich.pl

801 080 881 Infocentrala
0,35 zł / min

www.facebook.com/DeDietrichPL

www.dedietrich.pl

De Dietrich 

SERVICE CONSOMMATEURS

0 825 120 520 Service 0,15 € / min
* prix appel

ООО «БДР ТЕРМИЯ Рус»

RU

129164, Россия, г. Москва
Зубарев переулок, д. 15/1
Бизнес-центр «Чайка Плаза», офис 309

☎ 8 800 333-17-18

✉ info@dedietrich.ru

www.dedietrich.ru

NEUBERG S.A.

LU

39 rue Jacques Stas - B.P.12
L- 2549 LUXEMBOURG

☎ +352 (0)2 401 401

www.neuberg.lu

www.dedietrich-heating.com

DE DIETRICH SERVICE

AT

☎ 0800 / 201608 freecall

www.dedietrich-heiztechnik.com

DUEDI S.r.l

IT

Distributore Ufficiale Esclusivo
De Dietrich-Thermique Italia Via Passatore, 12
12010 San Defendente di Cervasca CUNEO

☎ +39 0171 857170

✉ +39 0171 687875

@ info@duediclina.it

www.duediclina.it

DE DIETRICH

CN

Room 512, Tower A, Kelun Building
12A Guanghua Rd, Chaoyang District
C-100020 BEIJING

☎ +86 (0)106 581 4017

+86 (0)106 581 4018

+86 (0)106 581 7056

✉ +86 (0)106 581 4019

@ contactBJ@dedietrich.com.cn

www.dedietrich-heating.com

BDR THERMEA Czech Republic s.r.o

CZ

Jeseniova 2770/56 - 130 00 Praha 3

☎ +420 271 001 627

@ dedietrich@bdrthermea.cz

www.dedietrich.cz



De Dietrich 

