

# Vivadens

Chaudières murales gaz à condensation

## MCR 24

## MCR 24/28 MI

## MCR 30/35 MI

## MCR 34/39 MI



## Notice d'utilisation

*(Deutsche Anleitung auf Anfrage erhältlich)*

# Sommaire

---

<b>1</b>	<b>Introduction .....</b>	<b>4</b>
	<b>1.1 Symboles utilisés .....</b>	<b>4</b>
	<b>1.2 Abréviations .....</b>	<b>4</b>
	<b>1.3 Généralités .....</b>	<b>4</b>
	1.3.1 Responsabilité du fabricant .....	4
	1.3.2 Responsabilité de l'installateur .....	5
	1.3.3 Responsabilité de l'utilisateur .....	5
	<b>1.4 Homologations .....</b>	<b>6</b>
	1.4.1 Certifications .....	6
<b>2</b>	<b>Consignes de sécurité et recommandations .....</b>	<b>7</b>
	<b>2.1 Consignes de sécurité .....</b>	<b>7</b>
	<b>2.2 Recommandations .....</b>	<b>8</b>
<b>3</b>	<b>Description .....</b>	<b>9</b>
	<b>3.1 Description générale .....</b>	<b>9</b>
	<b>3.2 Principaux composants .....</b>	<b>9</b>
	<b>3.3 Tableau de commande .....</b>	<b>10</b>
<b>4</b>	<b>Utilisation de l'appareil .....</b>	<b>11</b>
	<b>4.1 Démarrer la chaudière .....</b>	<b>11</b>
	<b>4.2 Affichage des valeurs mesurées .....</b>	<b>12</b>
	<b>4.3 Modification des réglages .....</b>	<b>13</b>
	4.3.1 Modifier la température chauffage .....	13
	4.3.2 Modifier la température de l'eau chaude sanitaire .....	14
	4.3.3 Modification du réglage confort (ECO) .....	14
	4.3.4 Arrêter le chauffage central ou activer le mode Eté .....	15
	4.3.5 Arrêter la production d'eau chaude sanitaire .....	16
	4.3.6 Autres réglages .....	16

4.4	Arrêt de l'installation .....	17
4.5	Mise hors gel .....	18
<b>5</b>	<b>Contrôle et entretien .....</b>	<b>19</b>
5.1	Consignes générales .....	19
5.2	Vérifications périodiques .....	19
5.3	Remplissage de l'installation .....	20
5.4	Purge de l'installation de chauffage .....	21
5.5	Vidange de l'installation .....	24
<b>6</b>	<b>En cas de dérangement .....</b>	<b>25</b>
6.1	Codes de pannes .....	25
6.1.1	E01 - E02 - E07 - E09 .....	25
6.1.2	E04 .....	26
6.1.3	Autres codes de pannes .....	26
6.1.4	Avant de contacter l'installateur .....	26
6.2	Incidents et remèdes .....	27
<b>7</b>	<b>Caractéristiques techniques .....</b>	<b>29</b>
7.1	Caractéristiques techniques .....	29
<b>8</b>	<b>Economies d'énergie .....</b>	<b>31</b>
8.1	Economies d'énergie .....	31
8.1.1	Conseils pour économiser de l'énergie .....	31
8.1.2	Thermostat d'ambiance et réglages .....	31
<b>9</b>	<b>Garanties .....</b>	<b>33</b>
9.1	Généralités .....	33
9.2	Conditions de garantie .....	33



# 1 Introduction

---

## 1.1 Symboles utilisés

---

Dans cette notice, différents niveaux de danger sont utilisés pour attirer l'attention sur des indications particulières. Nous souhaitons ainsi assurer la sécurité de l'utilisateur, éviter tout problème et garantir le bon fonctionnement de l'appareil.



### DANGER

Signale un risque de situation dangereuse pouvant entraîner des blessures corporelles graves.



### AVERTISSEMENT

Signale un risque de situation dangereuse pouvant entraîner des blessures corporelles légères.



### ATTENTION

Signale un risque de dégâts matériels.



Signale une information importante.



Signale un renvoi vers d'autres notices ou d'autres pages de la notice.

## 1.2 Abréviations

---

- ▶ **ECS** : Eau Chaude Sanitaire.
- ▶ **CDI** : Commande à distance interactive.
- ▶ **CDC** : Commande à distance communicante.
- ▶ **Hi** : Pouvoir calorifique inférieur PCI.
- ▶ **Hs** : Pouvoir calorifique supérieur PCS.

## 1.3 Généralités

---

### 1.3.1. Responsabilité du fabricant

---

Nos produits sont fabriqués dans le respect des exigences des différentes directives européennes applicables. Ils sont de ce fait livrés avec le marquage  et tous les documents nécessaires.

Ayant le souci de la qualité de nos produits, nous cherchons en permanence à les améliorer. Nous nous réservons donc le droit, à tout moment de modifier les caractéristiques indiquées dans ce document.

Notre responsabilité en qualité de fabricant ne saurait être engagée dans les cas suivants :

- ▶ Non-respect des instructions d'utilisation de l'appareil.
- ▶ Défaut ou insuffisance d'entretien de l'appareil.
- ▶ Non-respect des instructions d'installation de l'appareil.

### 1.3.2. Responsabilité de l'installateur

---

L'installateur a la responsabilité de l'installation et de la première mise en service de l'appareil. L'installateur doit respecter les consignes suivantes :

- ▶ Lire et respecter les instructions données dans les notices fournies avec l'appareil.
- ▶ Réaliser l'installation conformément à la législation et aux normes en vigueur.
- ▶ Effectuer la première mise en service et effectuer tous les points de contrôles nécessaires.
- ▶ Expliquer l'installation à l'utilisateur.
- ▶ Si un entretien est nécessaire, avertir l'utilisateur de l'obligation de contrôle et d'entretien de l'appareil.
- ▶ Remettre toutes les notices à l'utilisateur.

### 1.3.3. Responsabilité de l'utilisateur

---

Pour garantir un fonctionnement optimal de l'appareil, l'utilisateur doit respecter les consignes suivantes :

- ▶ Lire et respecter les instructions données dans les notices fournies avec l'appareil.
- ▶ Faire appel à des professionnels qualifiés pour réaliser l'installation et effectuer la première mise en service.
- ▶ Se faire expliquer l'installation par l'installateur.
- ▶ Faire effectuer les contrôles et entretiens nécessaires par un professionnel qualifié.
- ▶ Conserver les notices en bon état à proximité de l'appareil.

Cet appareil n'est pas prévu pour être utilisé par des personnes (y compris des enfants) dont les capacités physiques, sensorielles ou mentales sont réduites ou des personnes dénuées d'expérience ou de connaissances, sauf si elles ont pu bénéficier, par l'intermédiaire d'une personne responsable de leur sécurité, d'une surveillance ou d'instructions préalables concernant l'utilisation de l'appareil. Il convient de surveiller les enfants pour s'assurer qu'ils ne jouent pas avec l'appareil.

Pour éviter toute situation dangereuse, si le cordon secteur est endommagé, il doit être remplacé par le fabricant d'origine, le concessionnaire du fabricant ou une autre personne disposant des compétences requises.

## 1.4 Homologations

---

### 1.4.1. Certifications

---

N° d'identification CE	<b>PIN 0063BQ3009</b>
NOx	< 70 mg/kWh
Type de raccordement	Cheminée : B23 Ventouse : C <sub>13x</sub> , C <sub>33x</sub> , C <sub>43</sub> , C <sub>53</sub> , C <sub>63x</sub> , C <sub>83x</sub> , C <sub>93x</sub>

Les chaudières respectent les caractéristiques du label de qualité HR TOP.

Les appareils sont conformes aux exigences et normes définies dans l'Arrêté Royal du 8 janvier 2004 et du 17 juillet 2009.

## 2 Consignes de sécurité et recommandations

### 2.1 Consignes de sécurité



#### DANGER

En cas d'odeur de gaz :

1. Ne pas utiliser de flamme nue, ne pas fumer, ne pas actionner de contacts ou interrupteurs électriques (sonnette, éclairage, moteur, ascenseur, etc.).
2. Couper l'alimentation en gaz.
3. Ouvrir les fenêtres.
4. Evacuer les lieux.
5. Appeler l'installateur.



#### DANGER

En cas d'émanations de fumées :

1. Eteindre l'appareil.
2. Ouvrir les fenêtres.
3. Evacuer les lieux.
4. Appeler l'installateur.



#### AVERTISSEMENT

Selon les réglages de l'appareil :

- ▶ La température des conduits de fumée peut dépasser 60 °C.
- ▶ La température des radiateurs peut atteindre 85 °C.
- ▶ La température de l'eau chaude sanitaire peut atteindre 65 °C.



#### ATTENTION

Ne pas laisser l'appareil sans entretien :

- ▶ Pour un fonctionnement en toute sécurité et optimale, vous devez faire contrôler régulièrement votre chaudière par un installateur agréé.



## 2.2 Recommandations

---



### AVERTISSEMENT

Seul un professionnel qualifié est autorisé à intervenir sur l'appareil et l'installation.

- ▶ Vérifier régulièrement la pression en eau de l'installation (pression minimale 0,8 bar, pression recommandée entre 1,5 et 2,0 bar).
- ▶ Laisser l'appareil accessible à tout moment.
- ▶ Ne jamais enlever, ni recouvrir les étiquettes et plaquettes signalétiques apposées sur les appareils. Les étiquettes et les plaquettes signalétiques doivent être lisibles pendant toute la durée de vie de l'appareil.
- ▶ Préférer le mode Été ou Antigel à la mise hors tension de l'appareil pour assurer les fonctions suivantes :
  - Antigommage des pompes
  - Protection antigel

## 3 Description

### 3.1 Description générale

#### Chaudières murales gaz à condensation

- ▶ **MCR 24** - Chauffage seul.
- ▶ **MCR ..../. MI** - Chauffage et production d'eau chaude sanitaire instantanée.
- ▶ Faibles émissions de polluants.
- ▶ Evacuation des fumées par un raccordement de type ventouse, cheminée, bi-flux ou 3CE.

La chaudière **MCR 24** peut être associée à un ballon de 80 ou 130 litres pour assurer la production d'eau chaude sanitaire.

### 3.2 Principaux composants

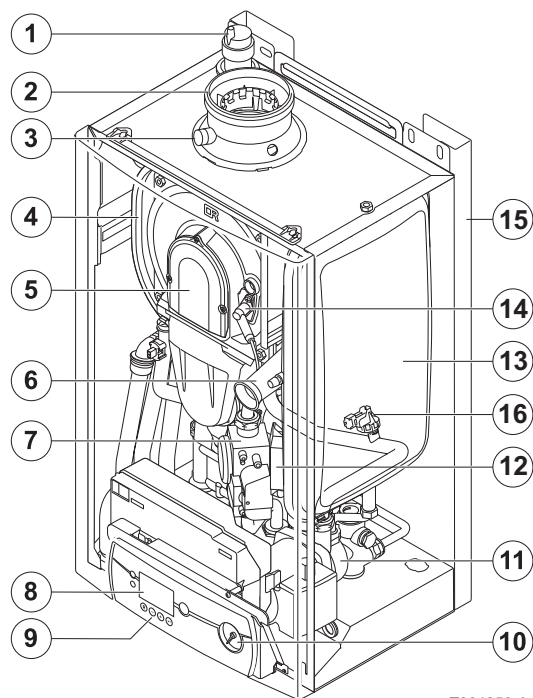

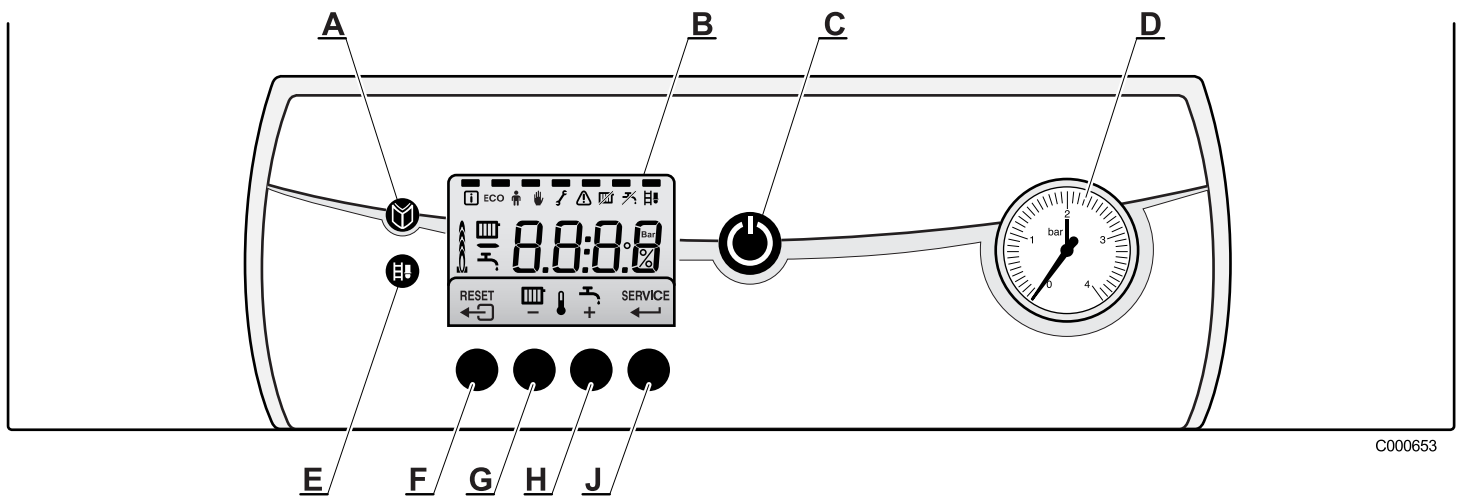

- |    |   |
|----|---|
| 1  | Purgeur automatique   |
| 2  | Buse de fumées / Air comburant  |
| 3  | Prise pour mesure hygiène de combustion                                     |
| 4  | Echangeur thermique   |
| 5  | Manchette air / gaz   |
| 6  | Prise d'air du ventilateur  |
| 7  | Bloc gaz  |
| 8  | Afficheur   |
| 9  | Tableau de commande   |
| 10 | Manomètre   |
| 11 | Pompe de circulation  |
| 12 | Transformateur d'allumage   |
| 13 | Vase d'expansion circuit chauffage<br>(Sauf modèle MCR 34/39 MI )           |
| 14 | Electrode d'allumage/ionisation   |
| 15 | Cadre réhausseur (en option), Dossieret de montage, livré avec la chaudière |
| 16 | Capteur de pression d'eau   |

### 3.3 Tableau de commande



C000653

- A** Touche menu
- B** Afficheur
- C** Interrupteur général Marche / Arrêt
- D** Manomètre
- E** Touche ramoneur
- F** Touche  ou **RESET**
- G** Touche température chauffage ou -
- H** Touche température ECS ou +
- J** Touche **SERVICE** ou 

L'afficheur indique l'état de fonctionnement de la chaudière et les erreurs éventuelles. Les symboles situés au-dessus des touches de fonction indiquent leur fonction actuelle.

En appuyant sur une touche quelconque, l'affichage présente l'état actuel de la chaudière et le code de commande actuel. En cas de défaut, le code correspondant reste affiché.

# 4 Utilisation de l'appareil

## 4.1 Démarrer la chaudière

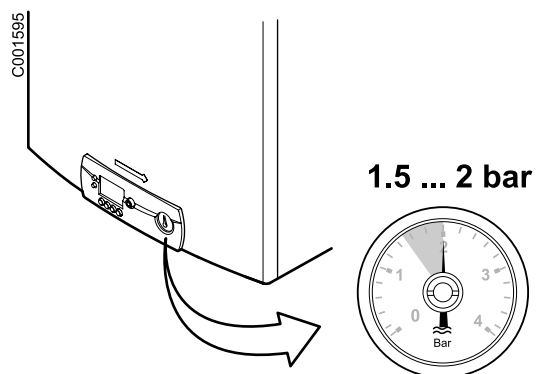

1. Vérifier la pression d'eau dans l'installation.

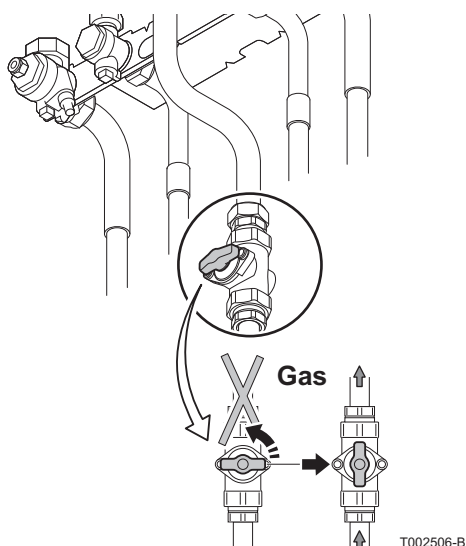

2. Ouvrir le robinet gaz.

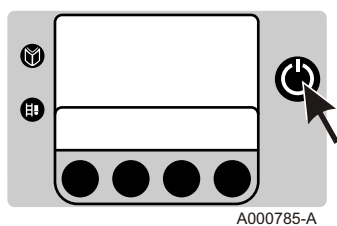

3. Enclencher l'interrupteur Marche / Arrêt de la chaudière.

4. Le cycle de démarrage commence. Il dure 2 minutes et ne peut pas être interrompu.

Pendant le cycle de démarrage, l'afficheur donne les informations suivantes :

**F**  : **XX** : Version du logiciel

**P**  : **XX** : Version paramètre

Les numéros de version s'affichent en alternance.

5. Lorsque le cycle de démarrage est terminé, l'afficheur indique . La chaudière est maintenant opérationnelle.

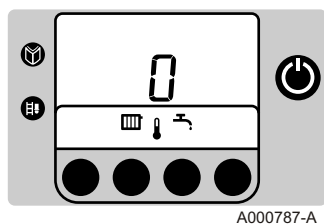

## 4.2 Affichage des valeurs mesurées

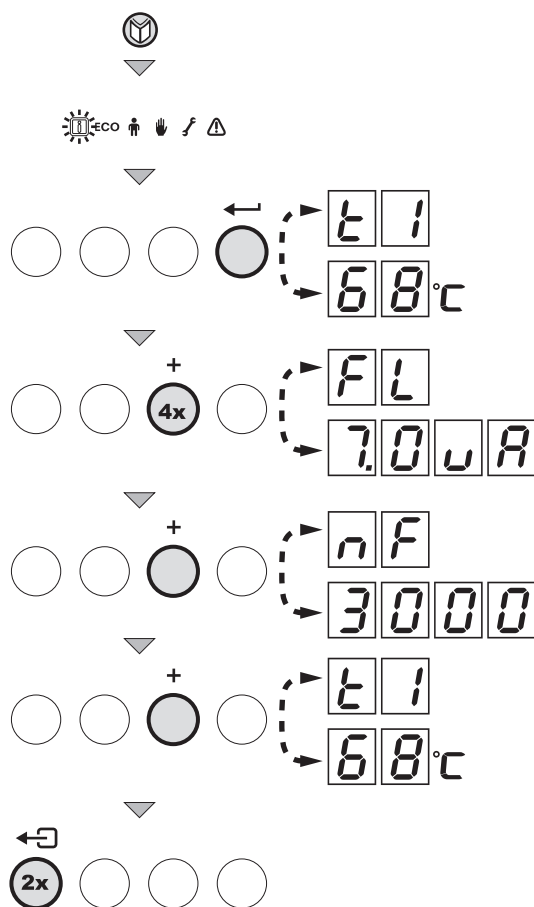

T000138-A

Les valeurs suivantes peuvent être affichées dans le menu information **i** :

- ▶ **t1** = Température de départ (°C)
- ▶ **t2** = Température retour (°C)
- ▶ **t3** = Température eau chaude sanitaire (°C)
- ▶ **t4** = Température extérieure (°C)
- ▶ **FL** = Courant d'ionisation (μA)
- ▶ **nF** = Vitesse du ventilateur (tr/min)

1. Appuyer sur la touche . Le symbole **i** clignote.
2. Pour accéder aux paramètres appuyer sur la touche .
3. Appuyer successivement sur la touche **[+]** pour faire défiler les différents paramètres.
4. Appuyer 2 fois sur la touche pour quitter ce menu et revenir au mode de fonctionnement initial

## 4.3 Modification des réglages

### 4.3.1. Modifier la température chauffage



En présence d'une sonde extérieure ou d'une régulation OpenTherm, la température de départ chauffage est ajustée automatiquement.

En été, il est possible de réduire la température de départ chauffage tout en maintenant le confort. Pour ce faire, procéder comme suit :

1. Appuyer sur la touche .  
Le symbole et la température actuelle s'affichent.
2. Utiliser les touches **[+]** et **[-]** pour modifier la valeur du paramètre.
3. Pour valider la nouvelle valeur, appuyer sur la touche .



Il est aussi possible de modifier ce réglage par le biais du paramètre . Voir chapitre : "Autres réglages", page 16.

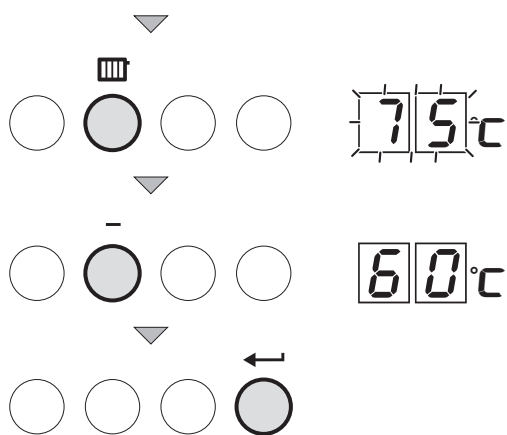
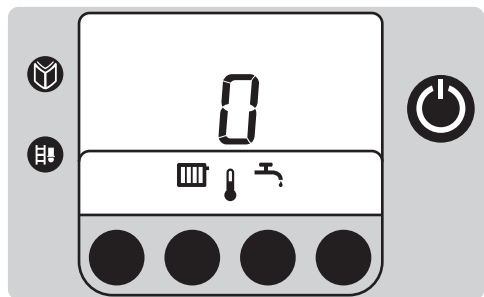

T000147-A

### 4.3.2. Modifier la température de l'eau chaude sanitaire

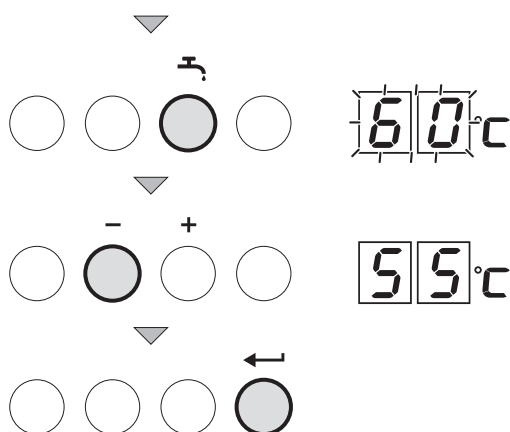
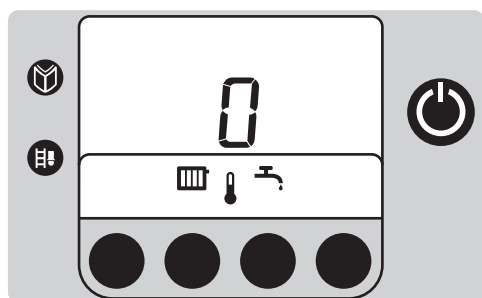

T000143-A

1. Appuyer sur la touche . Le symbole et la température actuelle s'affichent.
2. Utiliser les touches [ + ] et [ - ] pour modifier la valeur du paramètre.
3. Pour valider la nouvelle valeur, appuyer sur la touche .

**i** Il est aussi possible de modifier ce réglage par le biais du paramètre . Voir chapitre : "Autres réglages", page 16.

### 4.3.3. Modification du réglage confort (ECO)

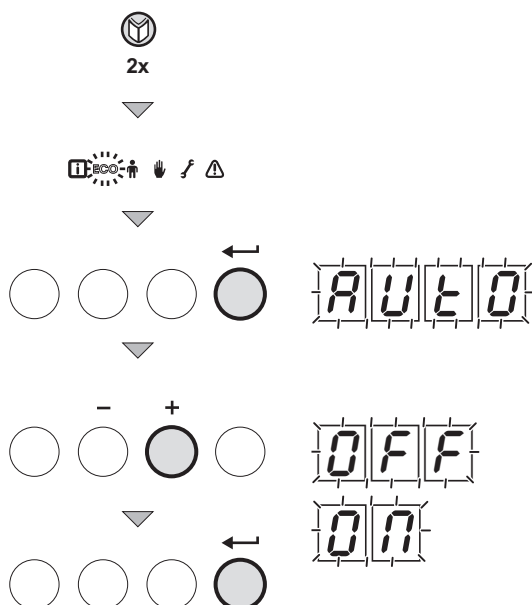

T000148-B

L'utilisateur peut consulter ou modifier les 3 réglages suivants :

- ▶ ON = Activation du réglage économique.
- ▶ OFF = Activation du réglage confort.
- ▶ AUTO = Réglage dépendant du régulateur (Réglage d'usine).

1. Appuyer 1 fois sur la touche . Le symbole clignote.
2. Appuyer une deuxième fois sur la touche . Le symbole **ECO** clignote.
3. Pour valider, appuyer sur la touche .
4. L'état de fonctionnement actuel est indiqué sur l'afficheur : **AUTO**.
5. Utiliser les touches + et - pour modifier la valeur du paramètre.
6. Pour valider, appuyer sur la touche .
7. Appuyer 2 fois sur la touche pour quitter ce menu et revenir au mode de fonctionnement initial.

**i** Il est aussi possible de modifier ce réglage par le biais du paramètre . Voir chapitre : "Autres réglages", page 16.

#### 4.3.4. Arrêter le chauffage central ou activer le mode Été

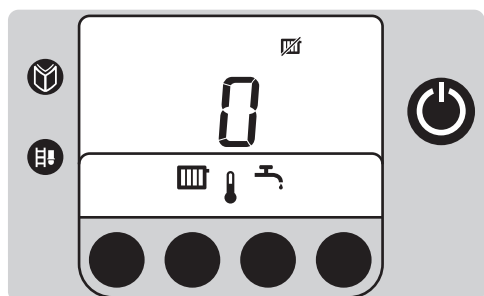
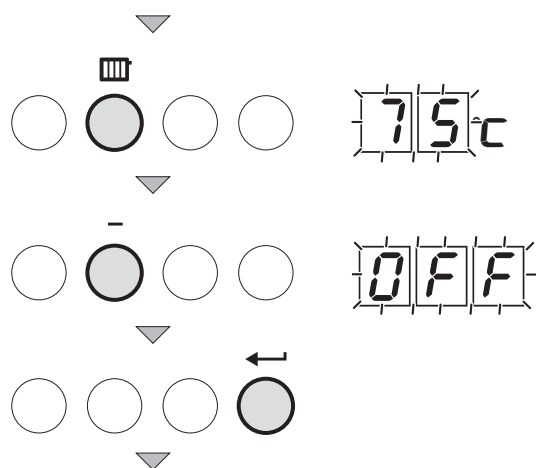
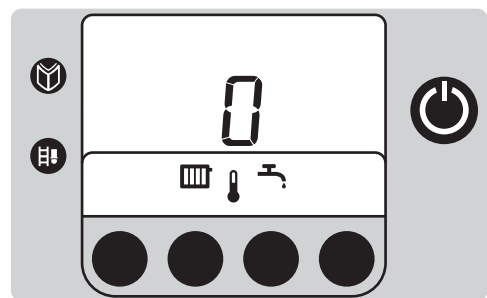

T000141-A

1. Appuyer sur la touche .  
Le symbole et la température actuelle s'affichent.
2. Appuyer plusieurs fois sur la touche [-] jusqu'à ce que la valeur s'affiche.
3. Pour valider la nouvelle valeur, appuyer sur la touche .  
Le symbole s'affiche.



- ▶ Il est aussi possible de modifier ce réglage par le biais du paramètre . Voir chapitre : "Autres réglages", page 16.
- ▶ La production d'eau chaude sanitaire est maintenue.



### 4.3.5. Arrêter la production d'eau chaude sanitaire

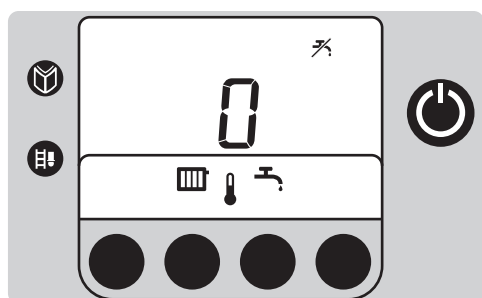
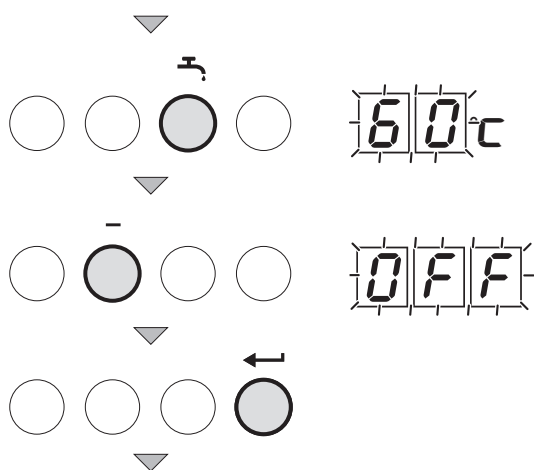
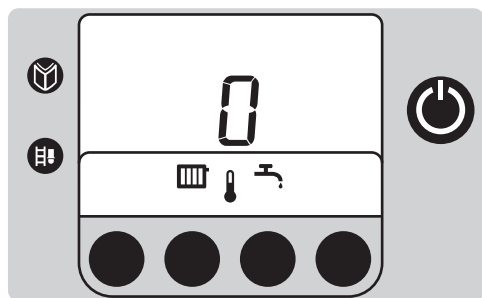

T000142-A

1. Appuyer sur la touche .  
Le symbole et la température actuelle s'affichent.
2. Appuyer plusieurs fois sur la touche [-] jusqu'à ce que la valeur **0FF** s'affiche.
3. Pour valider la nouvelle valeur, appuyer sur la touche .  
Le symbole s'affiche.



Il est aussi possible de modifier ce réglage par le biais du paramètre **P3**. Voir chapitre : "Autres réglages", page 16.

### 4.3.6. Autres réglages

Paramètre	Description	Plage de réglage	Réglage d'usine			
			MCR 24	MCR 24/28 MI	MCR 30/35 MI	MCR 34/39 MI
<b>P1</b>	Température de départ	20 à 85 °C	75 °C	75 °C	75 °C	75 °C
<b>P2</b>	Température eau chaude sanitaire	40 à 65 °C	55 °C	55 °C	55 °C	55 °C
<b>P3</b>	Mode chauffage / ECS	0 = Chauffage désactivé () / ECS désactivé () 1 = Chauffage activé () / ECS activé () 2 = Chauffage activé () / ECS désactivé () 3 = Chauffage désactivé () / ECS activé ()	2	1	1	1

Paramètre	Description	Plage de réglage	Réglage d'usine			
			MCR 24	MCR 24/28 MI	MCR 30/35 MI	MCR 34/39 MI
P4	Mode ECO	0 = Mode Confort	2	2	2	2
		1 = Mode économique				
		2 = Gestion par un thermostat programmable				
P5	Résistance d'anticipation	0 = Aucune résistance d'anticipation pour le thermostat Marche/Arrêt	0	0	0	0
		1 = Résistance d'anticipation pour le thermostat Marche/Arrêt				
P6	Ecran d'affichage	0 = L'écran reste éteint	2	2	2	2
		1 = L'écran reste allumé				
		2 = L'écran s'éteint automatiquement après 3 minutes				

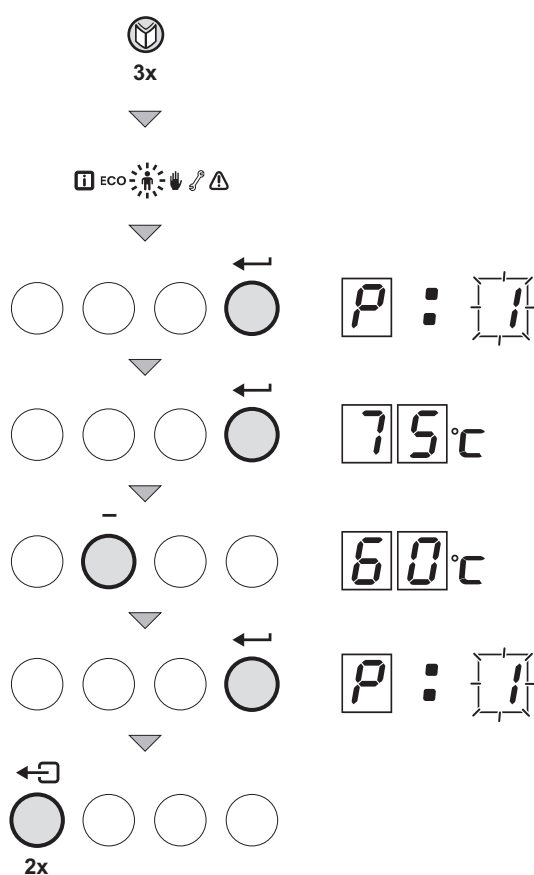

T000307-A

Pour modifier ces paramètres, procéder comme suit :

1. Appuyer plusieurs fois sur la touche jusqu'à ce que le symbole clignote dans la barre de menus.
2. Appuyer sur la touche pour entrer dans le menu "Utilisateur". Le symbole s'affiche.
3. Utiliser les touches + et - pour sélectionner le paramètre à modifier.
4. Appuyer sur la touche pour afficher la valeur du paramètre sélectionné.
5. Utiliser les touches + et - pour modifier la valeur du paramètre.
6. Pour valider la nouvelle valeur, appuyer sur la touche .
7. Régler éventuellement d'autres paramètres en les sélectionnant à l'aide des touches + ou -.
8. Pour quitter le menu Utilisateur, appuyer 2 fois sur la touche .



Si aucune action n'est effectuée pendant 10 minutes dans les différents modes, la chaudière reprend son fonctionnement avant manipulation.

## 4.4 Arrêt de l'installation

Si le système de chauffage central n'est pas utilisé pendant une longue période, il est recommandé de mettre la chaudière hors tension.

1. Eteindre la chaudière.
2. Couper l'alimentation électrique de la chaudière.
3. Fermer le robinet d'arrivée gaz.
4. Assurer la protection antigél.

## 4.5 Mise hors gel

---

Nous conseillons de régler le thermostat chaudière à une valeur de 10 °C, dans le cas d'une installation classique.

Régler le paramètre **P4** sur **1** (mode économique), la fonction de maintien en température sera désactivée.

Une protection antigel de l'installation et de l'ambiance est assurée en cas d'absence.

Si la température de l'eau de chauffage central de la chaudière baisse trop, le dispositif de protection intégré se met en marche :

- ▶ Si la température de l'eau est inférieure à 7 °C, la pompe de circulation est activée.
- ▶ Si la température de l'eau est inférieure à 3 °C, la chaudière est activée.
- ▶ Si la température de l'eau est supérieure à 10 °C, la chaudière est éteinte et la pompe de circulation tourne encore pendant 15 minutes.



### ATTENTION

Il s'agit uniquement d'une protection pour la chaudière et non pour l'installation.



### ATTENTION

Si un thermostat d'ambiance, raccordé via les bornes 7 et 8, est activé, la chaudière fonctionnera en permanence pour atteindre la température de réglage.

# 5 Contrôle et entretien

## 5.1 Consignes générales



### ATTENTION

- ▶ Une inspection annuelle est obligatoire.
- ▶ Il est recommandé de souscrire un contrat d'entretien.
- ▶ Les opérations de maintenance sont à effectuer par un professionnel qualifié.
- ▶ Seules des pièces de rechange d'origine doivent être utilisées.
- ▶ Vérifier que les gaines et cheminées soient correctement raccordées, en bon état et non bouchées.
- ▶ Ne pas modifier ou boucher la (les) sortie(s) des condensats.
- ▶ Si un système de neutralisation des condensats est installé, respecter les consignes de nettoyage et d'entretien du feuillet livré avec ce système.

## 5.2 Vérifications périodiques

- ▶ Vérifier la pression d'eau dans l'installation. Si la pression d'eau est trop basse, ajouter de l'eau dans l'installation.  Voir chapitre : "Remplissage de l'installation", page 20.
- ▶ Contrôler visuellement la présence éventuelle de fuites d'eau.
- ▶ Ouvrir et fermer les robinets des radiateurs plusieurs fois par an (ceci permet d'éviter que les robinets ne se grippent).

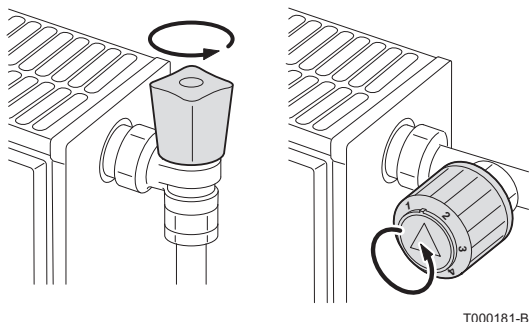

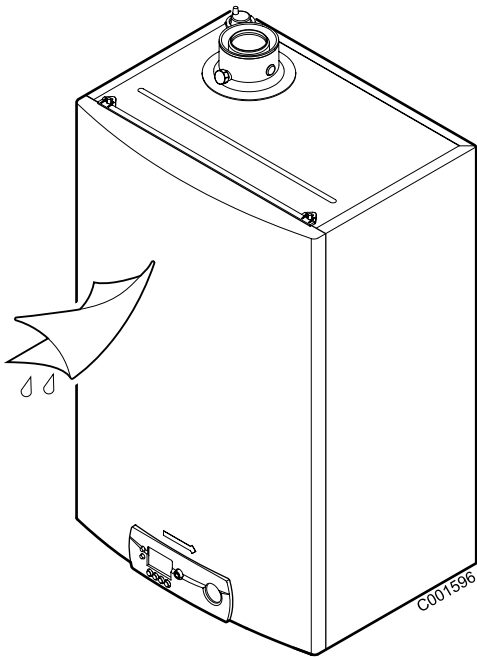

- ▶ Nettoyer l'extérieur de la chaudière à l'aide d'un chiffon humide et d'un détergent doux.



#### ATTENTION

Seul un professionnel qualifié est habilité à nettoyer l'intérieur de la chaudière.

## 5.3 Remplissage de l'installation

La pression d'eau dans la chaudière doit être comprise entre 1,5 et 2 bar. Rajouter éventuellement de l'eau dans l'installation. Pour ce faire, procéder comme suit :

1. Ouvrir les robinets de tous les radiateurs raccordés au système de chauffage.

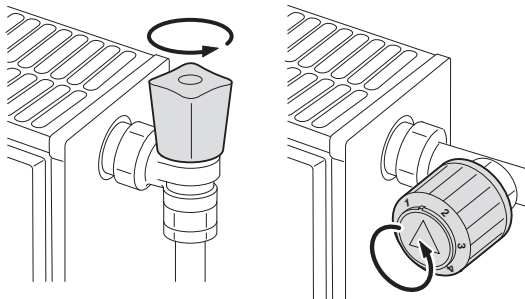

T000181-B

2. Régler le thermostat d'ambiance sur une température aussi basse que possible.

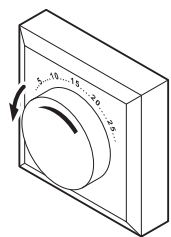

T000182-A

3. Couper l'alimentation électrique de la chaudière.

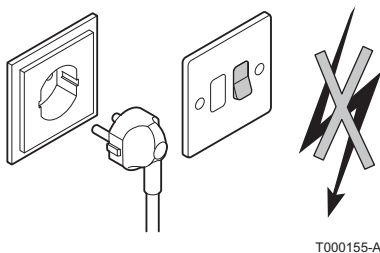

T000155-A

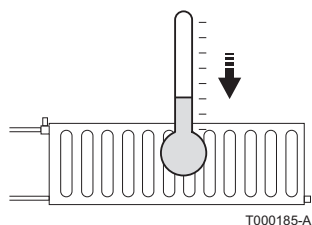

4. Patienter jusqu'à ce que la température tombe en-dessous de 40 °C et que les radiateurs soient froids avant de remplir l'installation de chauffage central.

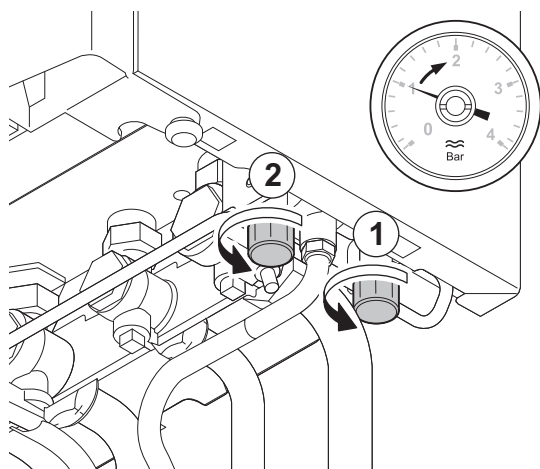

5. Ouvrir les robinets du disconnecteur.

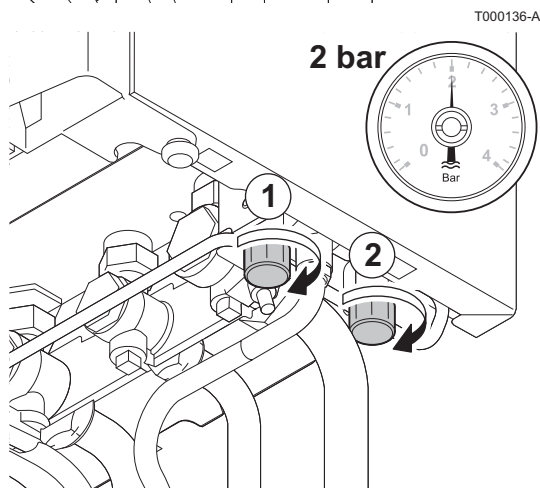

6. Refermer les robinets du disconnecteur lorsque le manomètre indique une pression de 2 bar.
7. Après le remplissage de l'installation, remettre la chaudière en service.
8. Régler le thermostat d'ambiance ou la régulation.
9. Régler les robinets des radiateurs.



#### ATTENTION

Remplir et purger l'installation 2 fois par an devrait suffire pour obtenir une pression hydraulique adéquate. S'il est souvent nécessaire de remettre de l'eau dans l'installation, contacter l'installateur.

## 5.4 Purge de l'installation de chauffage

Il est indispensable de purger l'air éventuellement présent dans le préparateur d'eau chaude sanitaire, les conduites ou la robinetterie pour éviter les désagréments sonores susceptibles de se produire lors du chauffage ou du soutirage de l'eau. Pour ce faire, procéder comme suit :

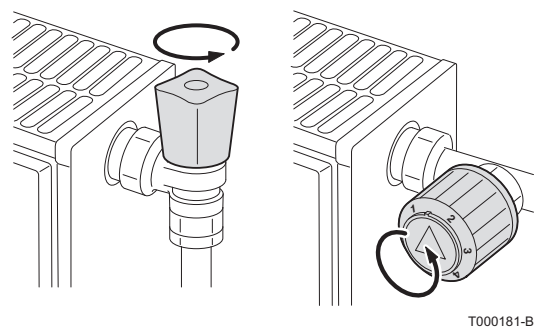

1. Ouvrir les robinets de tous les radiateurs raccordés au système de chauffage.

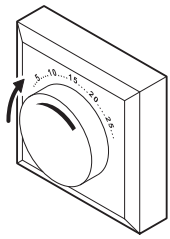

T000183-A

- Régler le thermostat d'ambiance sur une température aussi élevée que possible.

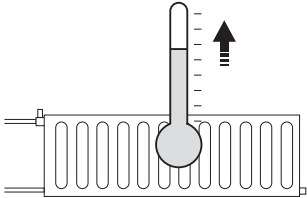

T000184-A

- Attendre que les radiateurs soient chauds.

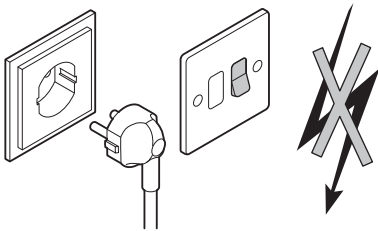

T000155-A

- Eteindre la chaudière.

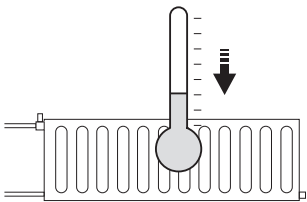

T000185-A

- Attendre environ 10 minutes, jusqu'à ce que les radiateurs soient froids.

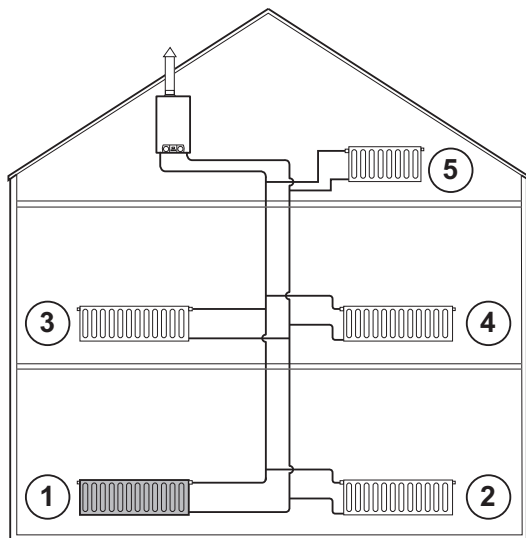

T000216-A

- Purger les radiateurs. Commencer par les étages inférieurs.

7. Ouvrir le raccord de purge à l'aide de la clé de purge fournie tout en maintenant un chiffon appuyé contre le raccord.

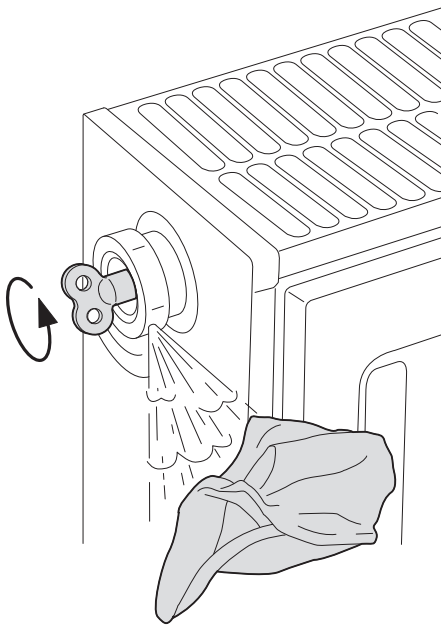

T000217-A

8. Patienter jusqu'à ce que l'eau sorte de la vanne de purge, puis fermer le raccord de purge.

**ATTENTION**

L'eau peut encore être chaude.

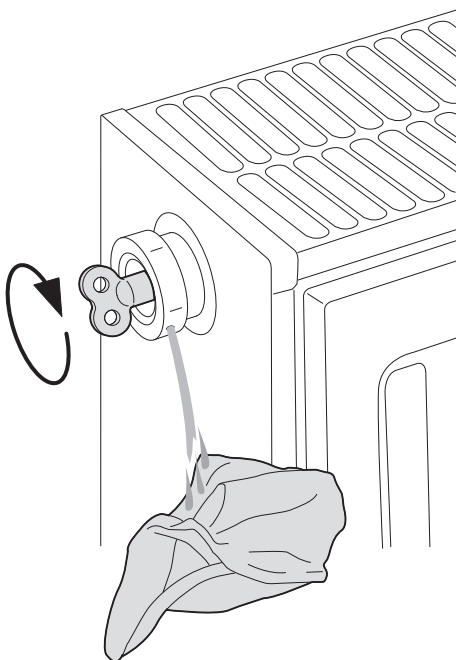

T000218-A

9. Après la purge, vérifier si la pression dans l'installation est encore suffisante. Rajouter éventuellement de l'eau dans l'installation.  
10. Mettre la chaudière sous tension. Un cycle de purge d'une durée de 3 minutes environ est effectué automatiquement.

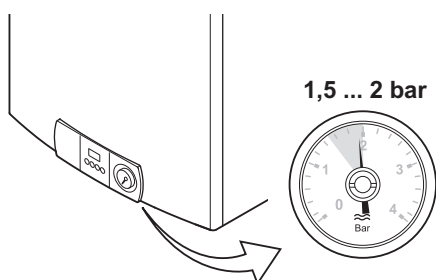

T000228-A

11. Régler le thermostat d'ambiance ou la régulation.

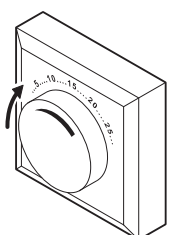

T000183-A



## 5.5 Vidange de l'installation

Il peut s'avérer nécessaire de vidanger l'eau de l'installation de chauffage lorsque les radiateurs doivent être remplacés, en cas de fuite d'eau importante ou en cas de risque de gel. Pour ce faire, procéder comme suit :

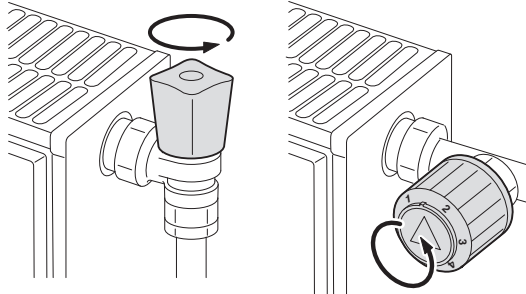

T000181-B

1. Ouvrir les robinets de tous les radiateurs raccordés au système de chauffage.

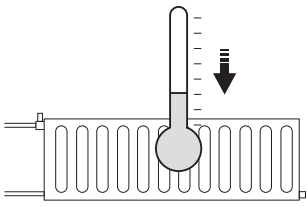

T000185-A

2. Couper l'alimentation électrique de la chaudière.
3. Attendre environ 10 minutes, jusqu'à ce que les radiateurs soient froids.

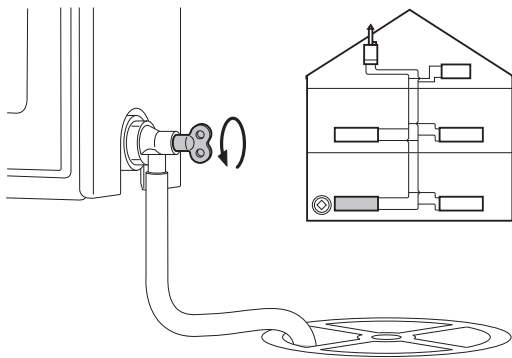

T000858-A

4. Raccorder un flexible d'évacuation sur la prise se situant au niveau le plus bas. Placer l'extrémité du flexible dans un puits d'évacuation ou dans un lieu où l'eau vidangée ne peut pas faire de dégâts.
5. Ouvrir le robinet de remplissage / de vidange de l'installation de chauffage. Purger l'installation.



### AVERTISSEMENT

L'eau peut encore être chaude.

6. Lorsqu'il n'y a plus d'eau qui sort du flexible de vidange, refermer le robinet de vidange.

# 6 En cas de dérangement

## 6.1 Codes de pannes

### 6.1.1. **E01 - E02 - E07 - E09**

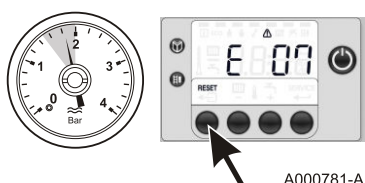

Si l'un des codes pannes ci-contre s'affiche, vérifier la pression hydraulique :

#### Cas 1 : Pression supérieure ou égale à 1 bar

- ▶ Appuyer sur la touche RESET pour réinitialiser l'appareil. Patienter quelques instants.
  - Si l'afficheur indique **E0**, la chaudière fonctionne de nouveau normalement.
  - Si l'afficheur indique de nouveau **E01**, **E02** ou **E07**, contacter l'installateur.

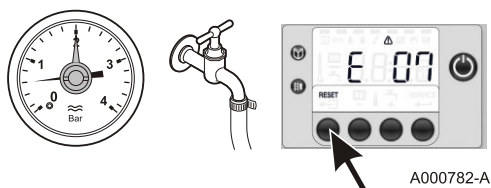

#### Cas 2 : Pression inférieure à 1 bar

- ▶ Rajouter de l'eau dans l'installation.  Voir chapitre : "Remplissage de l'installation", page 20.
- ▶ Appuyer sur la touche RESET pour réinitialiser l'appareil. Patienter quelques instants.
  - Si l'afficheur indique **E0**, la chaudière fonctionne de nouveau normalement.
  - Si l'afficheur indique de nouveau **E01**, **E02**, **E07** ou **E09**, contacter l'installateur.

### 6.1.2. **E04**

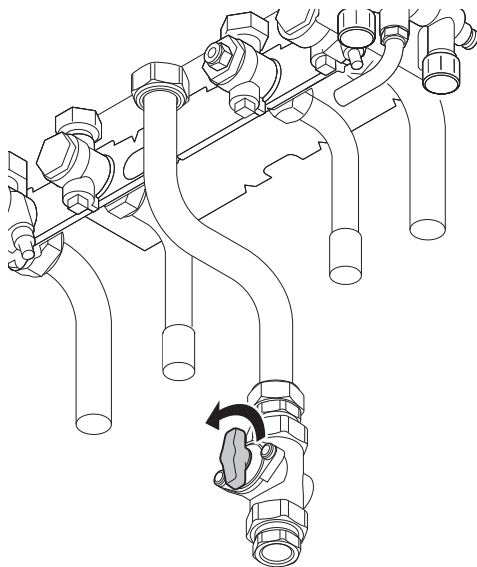

**E04**

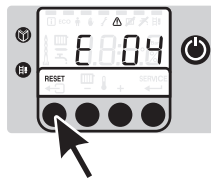

T002516-A

Si le code panne ci-contre apparaît :

- ▶ Vérifier la position du robinet gaz. Ouvrir le robinet gaz si celui-ci est fermé.
- ▶ Appuyer sur la touche RESET pour réinitialiser l'appareil. Patienter quelques instants.
  - Si l'afficheur indique **E0**, la chaudière fonctionne de nouveau normalement.
  - Si l'afficheur indique de nouveau **E04**, contacter l'installateur.

### 6.1.3. Autres codes de pannes

Si un autre code panne apparaît, contacter l'installateur.

### 6.1.4. Avant de contacter l'installateur

#### Avant de contacter l'installateur





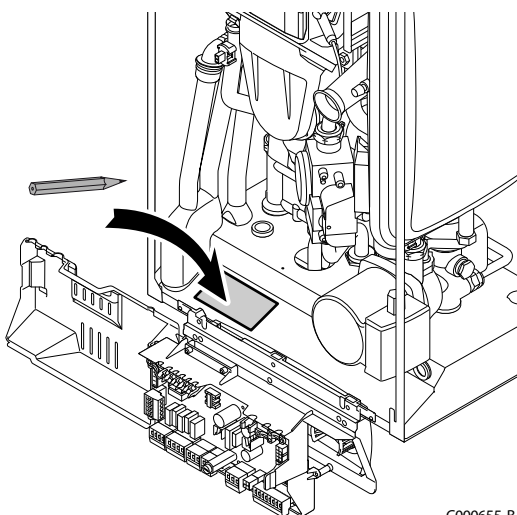





Relever les informations suivantes sur la plaquette signalétique de l'appareil :

- ▶ Type de gaz utilisé
- ▶ Type de chaudière
- ▶ Date de fabrication
- ▶ N° de série de l'appareil



C000655-B

## 6.2 Incidents et remèdes

Problème	Causes probables	Remède
Il n'y a pas d'eau chaude sanitaire.	La chaudière n'est pas en service.	<ul style="list-style-type: none"> <li>▶ Vérifier que la chaudière est sous tension.</li> <li>▶ Contrôler les fusibles et les interrupteurs.</li> <li>▶ Vérifier que le robinet gaz est bien ouvert.</li> </ul>
	La fonction ECS est désactivée.	Activer le mode ECS.  Voir chapitre : "Arrêter la production d'eau chaude sanitaire", page 16.
	La pression d'eau est trop faible (< 1 bar).	Rajouter de l'eau dans l'installation.  Voir chapitre : "Remplissage de l'installation", page 20.
	Le pommeau de douche économique laisse passer trop peu d'eau.	Nettoyer le pommeau de douche, le remplacer si nécessaire.
Les radiateurs sont froids.	La température de consigne chauffage est trop basse.	Augmenter la valeur du paramètre  ou, si un thermostat d'ambiance est raccordé, augmenter la température sur celui-ci.  Voir chapitre : "Modifier la température chauffage", page 13.
	Le mode chauffage est désactivé.	Activer le mode chauffage.  Voir chapitre : "Arrêter le chauffage central ou activer le mode Été", page 15.
	Les robinets des radiateurs sont fermés.	Ouvrir les robinets de tous les radiateurs raccordés au système de chauffage.
	La chaudière n'est pas en service.	<ul style="list-style-type: none"> <li>▶ Vérifier que la chaudière est sous tension.</li> <li>▶ Contrôler les fusibles et les interrupteurs.</li> <li>▶ Vérifier que le robinet gaz est bien ouvert.</li> </ul>
	La pression d'eau est trop faible (< 1 bar).	Rajouter de l'eau dans l'installation.  Voir chapitre : "Remplissage de l'installation", page 20.
La chaudière ne fonctionne pas.	La température de consigne chauffage est trop basse.	Augmenter la valeur du paramètre  ou, si un thermostat d'ambiance est raccordé, augmenter la température sur celui-ci.  Voir chapitre : "Modifier la température chauffage", page 13.
	La chaudière n'est pas en service.	<ul style="list-style-type: none"> <li>▶ Vérifier que la chaudière est sous tension.</li> <li>▶ Contrôler les fusibles et les interrupteurs.</li> <li>▶ Vérifier que le robinet gaz est bien ouvert.</li> </ul>
	La pression d'eau est trop faible (< 1 bar).	Rajouter de l'eau dans l'installation.  Voir chapitre : "Remplissage de l'installation", page 20.
	Un code d'erreur apparaît sur l'afficheur.	<ul style="list-style-type: none"> <li>▶ Appuyer sur le bouton Reset pendant 2 secondes.</li> <li>▶ Corriger l'erreur si cela est possible.  Voir chapitre : "Codes de pannes", page 25.</li> </ul>
	La pression gaz est trop basse.	Ouvrir le robinet gaz.
La pression d'eau est trop faible (< 1 bar).	Pas assez d'eau dans l'installation.	Rajouter de l'eau dans l'installation.  Voir chapitre : "Remplissage de l'installation", page 20.
	Fuite d'eau.	Contacteur l'installateur.
Importantes variations de température de l'eau chaude sanitaire.	Alimentation en eau insuffisante.	Ouvrir le robinet.

Problème	Causes probables	Remède
Cliquetis au niveau de la tuyauterie du chauffage central	Les colliers de tuyauterie du chauffage central sont trop serrés.	Contactez l'installateur.
	Il y a de l'air dans les tuyauteries de chauffage.	Il est indispensable de purger l'air éventuellement présent dans le préparateur d'eau chaude sanitaire, les conduites ou la robinetterie pour éviter les désagréments sonores susceptibles de se produire lors du chauffage ou du soutirage de l'eau.
	L'eau circule trop rapidement à l'intérieur du chauffage central.	Contactez l'installateur.
Importante fuite d'eau sous ou à proximité de la chaudière	La tuyauterie de la chaudière ou du chauffage central est endommagée.	Couper l'arrivée d'eau. Contacter l'installateur.

# 7 Caractéristiques techniques

## 7.1 Caractéristiques techniques

Type de chaudière			MCR 24	MCR 24/28 MI	MCR 30/35 MI	MCR 34/39 MI
Mode chauffage <b>Gaz naturel H (G20)</b>	Puissance utile nominale 40/30 (mini / maxi)	kW	6.3 / 25	6.3 / 25	6.6 / 31.3	6.8 / 35.5
	Puissance utile nominale 80/60 (mini / maxi)	kW	5.5 / 23.6	5.5 / 23.6	5.7 / 29.5	5.9 / 33.3
	Puissance enfournée nominale	kW	24	24/28	30/35	34/39
	Puissance enfournée minimale	kW	5.8	5.8	6.1	6.3
Mode eau chaude sanitaire <b>Gaz naturel H (G20)</b>	Puissance utile nominale	kW	-	27.4	34.3	38.2
	Puissance enfournée nominale	kW	24	24/28	30/35	34/39
	Puissance enfournée minimale	kW	5.8	5.8	6.1	6.3
Débit gaz à puissance nominale (15 °C - 1013 mbar)	Gaz naturel H (G20)	m <sup>3</sup> /h	2.4	2.4	3.5	3.9
	Gaz naturel L (G25)	m <sup>3</sup> /h	2.8	2.8	4.1	4.5
	Propane (G31)	kg/h	1.9	1.9	2.7	3.0
Rendement sur Hi	100 % de puissance nominale et température moyenne de l'eau dans la chaudière 70 °C	%	98.3	98.3	98.2	98
	100 % de puissance nominale et température retour 30 °C	%	104.4	104.4	104.4	104.4
	30 % de puissance nominale et température retour 30 °C	%	108.7	108.7	109.7	110.5
Rendement sur Hs	100 % de puissance nominale et température moyenne de l'eau dans la chaudière 70 °C	%	88.5	88.5	88.4	88.2
	100 % de puissance nominale et température retour 30 °C	%	94	94	94	94
	30 % de puissance nominale et température retour 30 °C	%	97.9	97.9	98.8	99.5
Température maximale (Coupure du thermostat de sécurité)		°C	110	110	110	110
Pertes à l'arrêt ( $\Delta T = 30$ °C)		W	30	30	29	28
Pertes par les parois		%	1.1	1.1	0.9	0.5
Contenance en eau		litres	1.7	1.8	2	2.2
Poids à vide, sans dossier, sans capot avant		kg	29	30.5	32	31.5
<b>Circuit de chauffage</b>						
Débit d'eau nominal ( $\Delta T = 20$ K)		m <sup>3</sup> /h	1.03	1.03	1.29	1.47
Hauteur manométrique ( $\Delta T = 20$ K)		mbar <sup>(1)</sup>	> 250	> 250	> 200	> 200
Température de départ		°C	75/85	75/85	75	75
Pression maximale		bar	3	3	3	3
Vase d'expansion		litres	8	8	8	-
Pression initiale du vase d'expansion		bar	1	1	1	1
Pression minimum de fonctionnement		bar	0.8	0.8	0.8	0.8
<b>Circuit eau chaude sanitaire</b>						
Température de consigne départ		°C	55	55	55	55
(1) 1 mbar = 100 Pa, 1 daPa = 1 mmCE						
(2) Température entrée eau froide : 10 °C						

Type de chaudière		MCR 24	MCR 24/28 MI	MCR 30/35 MI	MCR 34/39 MI
Débit spécifique d'eau chaude ( $\Delta T = 30 K$ ) <sup>(2)</sup>	litres/min	-	14	16	19
Pression nominale maxi eau froide <sup>(2)</sup>	bar	8	8	8	8
Pression minimale pour 11 l/min <sup>(2)</sup>	bar	-	1.4	0.4	0.4
Réserve d'eau	litres	-	40	40	40
<b>Circuit produits de combustion</b>					
Diamètre de raccordement	mm	80/125	80/125	80/125	80/125
Débit massique des fumées (mini / maxi)	kg/h	10/37	10/47	10/59	10/62
Température des fumées 80/60	°C	78	78	74	71.5
Pression disponible à la buse de fumée	Pa <sup>(1)</sup>	50	100	100	140
pH de l'eau de condensation 50/30		1 - 7	1 - 7	1 - 7	1 - 7
<b>Caractéristiques électriques</b>					
Tension d'alimentation (50 Hz)	V	230	230	230	230
Puissance absorbée	W	115	115	150	180
Puissance électrique du circulateur	W	90	90	125	135
Puissance électrique auxiliaire (puissance nominale, hors circulateur)	W	25	25	25	25
Indice de protection électrique		IPX4D	IPX4D	IPX4D	IPX4D
(1) 1 mbar = 100 Pa, 1 daPa = 1 mmCE					
(2) Température entrée eau froide : 10 °C					

# 8 Economies d'énergie

---

## 8.1 Economies d'énergie

---

Ce chapitre contient :

- ▶ Des conseils pour économiser de l'énergie
- ▶ Des conseils pour bien régler le thermostat d'ambiance

### 8.1.1. Conseils pour économiser de l'énergie

---

- ▶ Bien ventiler la pièce où est installée la chaudière. Ne pas boucher les aérations. Mettre en place des panneaux réflecteurs à l'arrière des radiateurs pour éviter des pertes de chaleur.
- ▶ Ne pas couvrir les radiateurs. Ne pas mettre en place des rideaux devant les radiateurs.
- ▶ Isoler les tuyauteries dans les pièces qui ne sont pas chauffées (caves et greniers).
- ▶ Fermer les radiateurs dans les pièces non utilisées.
- ▶ Ne pas laisser couler inutilement de l'eau chaude (et froide).
- ▶ Installer un pommeau de douche économique pour économiser jusqu'à 40 % d'énergie.
- ▶ Préférer une douche à un bain. Un bain consomme 2 fois plus d'eau et d'énergie.

### 8.1.2. Thermostat d'ambiance et réglages

---

Le thermostat d'ambiance est disponible dans les versions suivantes :

- ▶ Thermostat à 2 fils ON/OFF
- ▶ Thermostat modulable
- ▶ Thermostat d'ambiance programmable

Le type de thermostat et son réglage ont une grande influence sur la consommation d'énergie.

**Quelques conseils :**

- ▶ Un thermostat modulable, en combinaison éventuelle avec des radiateurs à robinet thermostatique, est économique en énergie et offre un grand confort. Cette combinaison permet de régler la température sur chaque départ.
- ▶ Fermer ou ouvrir complètement les robinets thermostatiques des radiateurs entraîne des fluctuations de température non souhaitées. Ouvrir et fermer les robinets thermostatiques par petits paliers.



- ▶ Baisser le thermostat à environ 20°C. Ceci permet de réduire les frais de chauffage et la consommation d'énergie.
- ▶ Baisser le thermostat d'ambiance lors de l'aération des pièces.
- ▶ Si vous utilisez un thermostat de type ON/OFF, réduisez la valeur de la température de l'eau () en été (par exemple 60°C en été et 80°C en hiver).
- ▶ Lors du réglage d'un thermostat horaire programmable, tenir compte des jours d'absence et des congés.

# 9 Garanties

---

## 9.1 Généralités

---

Vous venez d'acquérir l'un de nos appareils et nous vous remercions de la confiance que vous nous avez ainsi témoignée.

Nous nous permettons d'attirer votre attention sur le fait que votre appareil gardera d'autant plus ses qualités premières qu'il sera vérifié et entretenu régulièrement.

Votre installateur et tout notre réseau restent bien entendu à votre disposition.

## 9.2 Conditions de garantie

---

Les dispositions qui suivent concernant la garantie contractuelle ne sont pas exclusives du bénéfice le cas échéant au profit de l'acheteur des dispositions légales applicables en Belgique en matière de vices cachés.

Votre appareil bénéficie d'une garantie contractuelle contre tout vice de fabrication à compter de sa date d'achat mentionnée sur la facture de l'installateur.

La durée de notre garantie est mentionnée dans notre catalogue tarif. Notre responsabilité en qualité de fabricant ne saurait être engagée au titre d'une mauvaise utilisation de l'appareil, d'un défaut ou d'une insuffisance d'entretien de celui-ci, ou d'une mauvaise installation de l'appareil (il vous appartient à cet égard de veiller à ce que cette dernière soit réalisée par un professionnel qualifié).

Nous ne saurions en particulier être tenus pour responsables des dégâts matériels, pertes immatérielles ou accidents corporels consécutifs à une installation non conforme :

- ▶ aux dispositions légales et réglementaires ou imposées par les autorités locales,
- ▶ aux dispositions nationales, voire locales et particulières régissant l'installation,
- ▶ à nos notices et prescriptions d'installation, en particulier pour ce qui concerne l'entretien régulier des appareils,
- ▶ aux règles de l'art.

Notre garantie est limitée à l'échange ou la réparation des seules pièces reconnues défectueuses par nos services techniques à l'exclusion des frais de main d'œuvre, de déplacement et de transport.

Notre garantie ne couvre pas le remplacement ou la réparation de pièces par suite notamment d'une usure normale, d'une mauvaise utilisation, d'interventions de tiers non qualifiés, d'un défaut ou d'insuffisance de surveillance ou d'entretien, d'une alimentation électrique non conforme et d'une utilisation d'un combustible inapproprié ou de mauvaise qualité.

Les sous-ensembles, tels que moteurs, pompes, vannes électriques, etc..., ne sont garantis que s'ils n'ont jamais été démontés.

Les droits établis par la directive européenne 99/44/CEE, transposée par le décret législatif N° 24 du 2 février 2002 publiée sur le J.O. N° 57 du 8 mars 2002, restent valables.









