



ZONNESYSTEMEN
HOUT
WARMTEPOMPEN
CONDENSATIE OLIE/GAS

Modulens 0

CONDENSERENDE STAANDE STOOKOLIEKETEL

ADVANCE

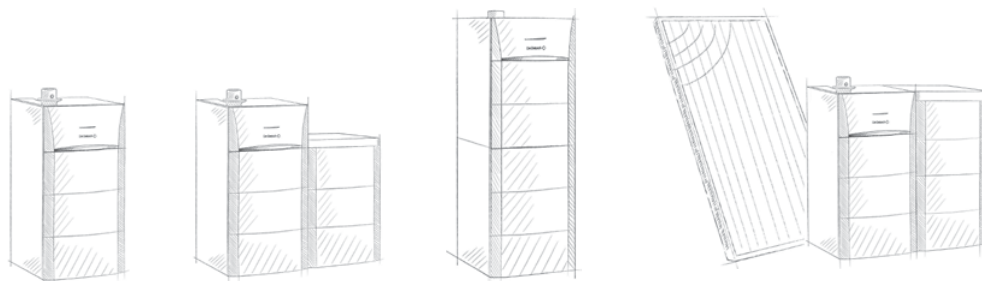

Hoogwaardige stookolietechnologie

- >> Krachtige en modulerende stookoliebrander
- >> Ultracompact design
- >> Compatibel met de nieuwste energieën

<< www.dedietrich.be >>

De Dietrich
Duurzaam Comfort
exclusief bij Van Marcke



exclusief bij Van Marcke

ULTRA PERFORMANT, ULTRA MODULAIR.



Nieuw concept

- Combineer verwarmingsketel en boiler volgens uw wensen en behoeften

Modulerend in vermogen

- Nieuw gepatenteerde stookoliebrander, modulerend van 59 tot 100%
- Geluidsarme werking
- Beperking van het aantal start/stops

Jaarlijks rendement tot 105%

- De condensatietechnologie recupereert energie die anders verloren gaat

Nieuw ontwerp

- Eigentijdse look, Advance topdesign

Zeer compact

- Versie enkel verwarmen: 111 X 60 X 68 cm (H/B/D)



Modulens O

Optimale kracht

- Nieuwe monobloc warmtewisselaar in roestvrij staal

Maximaal comfort

- Regeling Diematic iSystem

Modulerende verwarmingspomp

- Energieklasse «A»



Warm water, steeds op temperatuur en zoveel u wil

- Geïntegreerde boiler van 100 of 160 L, of combineerbaar met een zonneboiler van 220 liter

Eenvoudig te onderhouden

- Alle onderdelen gemakkelijk bereikbaar, moeiteloos te onderhouden, gemonteerd geleverd.
- Snel geïnstalleerd



>> TOPINNOVATIE

Nieuw modulair concept, nieuwe modulerende brander uniek in zijn soort, nieuw design: met Modulens O haalt u de beste hoogrendementsketel op stookolie in huis. Door het ruime vermogensbereik van 18 tot 30 kW, vindt u in ons gamma condenserende stookolieketels Modulens O steeds een ketel aangepast aan de noden van uw woning. 100% compatibel met een zonnesysteem.



EEN HOOGRENDEMENTSOPLOSSING DIE UW COMFORT VERZEKERD

Voor een leefbare planeet

Wanneer u kiest voor onze verwarmingsketel Modulens O, draagt u uw steentje bij aan een proper milieu. Dankzij de condenserende werking verbruikt u minder energie, en de modulerende brander beperkt in ruime mate de uitstoot van verontreinigende stoffen.

Luxueus comfort

Het performante regelsysteem Diematic iSystem speelt uiterst nauwkeurig in op uw behoeften qua verwarming en sanitair warm water.

Multi-energiesysteem: een besparing tot 60 %

Zowel bij nieuwbouw als bij renovatie kan uw condenserende stookolieketel Modulens O gecombineerd worden met andere energiebronnen: zonnesystemen, hout of warmtepompen. Wanneer u bijvoorbeeld de Modulens O combineert met onze zonneboiler B220 SHL en zonnecollectoren Dietrisol PRO D 230 kan u tot 60% besparen op uw energiefactuur voor warm water. Zelfs in een nieuwe lage-energiewoning kan de Modulens O aangewend worden.

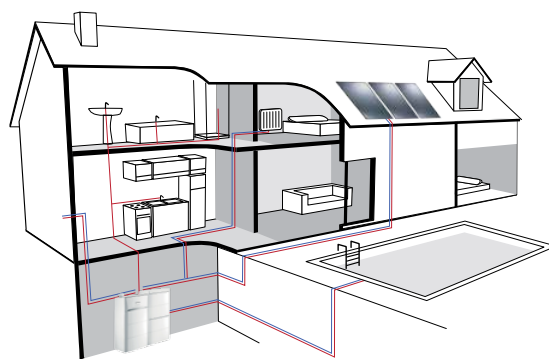

ADVANCE : WIJ WILLEN HET BESTE VOOR U EN ONZE PLANEET

Zeer reactief verwarmings-lichaam in roestvrij staal

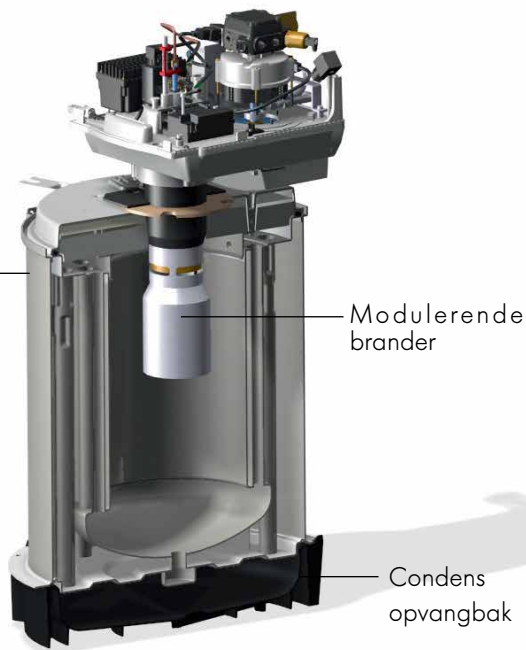

Optimale rendementen

1

De condensatietechnologie haalt extra warmte uit de rookgassen die anders door de schouw verloren zou gaan. In het Modulens O-gamma zijn de allernieuwste technologieën vervat waardoor **zeer hoge rendementen tot 105%** kunnen gegarandeerd worden.

- Dankzij de condensatietechnologie verbruikt u tot 35% minder energie dan bij de oudere generatie verwarmingsketels.
- De **nieuwe gepatenteerde brander, met een vermogensmodulering van 59 tot 100%**, is enig in zijn soort. U zal een pak minder verbruiken en de schadelijke uitstoot met 50% verlagen.
- Dankzij het **monobloc verwarmings-lichaam in roestvrijstaal, een De Dietrich-exclusiviteit**, geniet u met een Modulens O langdurig hoge rendementen.

VOORDEEL

tot 35% minder energie-verbruik

GEAVANCEERDE REGELING







2

Modulens O wordt gestuurd door het nieuwe Diematic iSystem. Deze regeling, geplaatst in het hart van de ketel, stuurt uw volledige verwarmings installatie. Diematic iSystem is:

- **INNOVEREND** : hightech design met nieuw extra groot lcd-scherm, draaiknop en druktoetsen.
- **INTUITIEF** : duidelijk leesbaar display en overzichtelijk scrollmenu. Minihandleiding geïntegreerd. Systeem met tekstlijnen. Mogelijkheid de circuits te benoemen voor meer duidelijkheid.
- **INTELLIGENT** : uitgebreide functies en mogelijkheden.
- **INTERACTIEF** : kan geïntegreerd worden in een centraal domoticasysteem.



REALISEER UW VERWARMINGSPROJECT WELKE MODULENS O HEEFT U NODIG ?

Enkel verwarmen	Woning ≤ 150 m ²		Grotere woning	
Modulens AFC 18-24 (18 - 24 kW)	•			
Modulens AFC 30 (30 kW)			•	
Verwarmen + sanitair warmwater	 ≤ 90 m ²	  ≤ 150 m ²	  normaal gebruik	  intensief gebruik
Modulens AFC 18-24 / V100 HL of B 160 SL (18 of 24 kW met boiler van 100 liter onder de ketel of boiler van 160 liter naast de ketel)	•	•		
Modulens AFC 30 / V100 HL of B 160 SL (34kW) met boiler van 100 liter onder de ketel of buffervat van 160 liter naast de ketel	•	•	•	•
Modulens AGC 18-24-30 / B 220 SHL (18, 24 of 30kW) met zonneboiler van 220 liter naast de ketel	•	•	•	•

Bovenstaande informatie is louter indicatief. Uw verwarmingsinstallateur zal u met raad en daad bijstaan en u een voorstel maken dat het beste aansluit bij uw behoeften.



Warm water: maximaal comfort

3

Om altijd en overal aangenaam warm water ter beschikking te hebben, kan u Modulens O combineren met één van onze boilers. Deze zijn uitgerust met het Titan Active System*. Zo bent u, mede dankzij de stalen kuip met geëmailleerde laag van hoog kwartsgehalte, steeds verzekerd van de perfecte waterkwaliteit en een duurzame, onderhoudsvrije installatie!

- Boiler van 100 L, met **hoogrendementsplatenwisselaar**, geïntegreerd in de verwarmingsketel, een compacte oplossing met toprendement.
- Boiler van 160 L naast de ketel geplaatst, voor grotere behoeftes aan sanitair warmwater
- **Zonneboiler van 220 L** naast de ketel geplaatst.

VOORDEEL

Debiet tot
26 liter/min

Gemakkelijk te installeren en te onderhouden

4

De verwarmingsketel Modulens O is volledig uitgerust, gemonteerd en aansluitklaar zodat de installatie snel en eenvoudig kan verlopen.

- Met **geïntegreerde modulerende A-klasse pomp** die het elektrisch verbruik reduceert.
- Alle componenten zijn gemakkelijk bereikbaar aan de voorzijde van de ketel, wat het onderhoud vereenvoudigt.
- **Compacte toestellen** die eender waar te installeren zijn, slechts 68 cm diep en 60 cm breed voor de versie 'enkel verwarmen'.
- Kan aangesloten worden via een gedwongen afvoer of op een gewone schouw.

VOORDEEL
compacte oplossing en « alles-in-één »

Multi-energiesysteem

5

Zowel bij nieuwbouw als bij renovatie kan uw verwarmingsketel Modulens O gecombineerd worden met andere energieën. Zo kan u een energiebesparing tot 35% realiseren (ten opzichte van een stookolieketel van 18 à 20 jaar zonder regeling). Voor uw sanitair warm water kan u Modulens O ook combineren met zonnecollectoren en een zonneboiler van 220 L.



VOORDEEL

U bespaart nog meer

AFC/18-24-30 KW



AFC/B 160 SL



AFC/V 100 HL



AFC/B 220 SHL



MODELLEN

	AFC 18	AFC 24	AFC 30
Brandstof Stookolie			
Vermogen	van 10,6 tot 18 kW	van 14,1 tot 24 kW	van 16,7 tot 28,6 kW
Keteltype	Condenserend		
Functies			
Enkel verwarmen	•	•	•
Verwarmen + sanitair warmwater :			
- Boiler van 100 L in de ketel geïntegreerd	•	•	•
- Boiler van 160 L naast de ketel geplaatst (versie B)	•	•	•
- Zonneboiler van 220L naast de ketel geplaatst (versie B)	•	•	•
Ontsteking			
Elektronisch	•	•	•
Uitrusting			
Met modulerende circulatiepomp klasse A, expansievat, manometer, veiligheidsventiel, automatische ontluchter geïntegreerd in de ketel.	•	•	•
Afvoer			
Schoorsteen	•	•	•
Gedwongen	•	•	•
Regeling			
DIEMATIC iSystem	•	•	•

Afmetingen en gewicht :
H = hoogte, B = breedte, D = diepte



H 111 of 119 cm
B 60 cm
D 68 cm
113 tot 133 kg

AFC 18-24-30 kW



H 167 of 174 cm
B 60 cm
D 68 cm
169 tot 189 kg

AFC/ V 100 HL



H 111 cm
B 120 cm
D 68 cm
201 tot 221 kg

AFC/ B 160 SL



H 120 cm
B 120 cm
D 68 cm
232 tot 252 kg

AFC/ B 220 SHL

DE DIETRICH, KRITISCH VOOR ZICHZELF

Drie eeuwen lang al slaagt De Dietrich erin om kwaliteit, betrouwbaarheid en duurzaamheid te combineren in al zijn producten.

De Dietrich is bekommerd om het milieu én om uw comfort. Dankzij de ervaring en knowhow van onze medewerkers kan De Dietrich u vooruitstrevende topproducten aanbieden van uitzonderlijke kwaliteit en duurzaamheid, milieuvriendelijke multi-energiesystemen die ook vriendelijk zijn voor uw portemonnee.

De Dietrich : Kies voor Duurzaam Comfort



Verdeeld door :
Van Marcke Logistics
Weggevoerdenlaan 5
B-8500 Kortrijk
www.vanmarcke.be

Uw installateur :

De Dietrich

<< www.dedietrich.be >>