

nl

Deutsche Anleitung auf Anfrage erhältlich

EASYLIFE

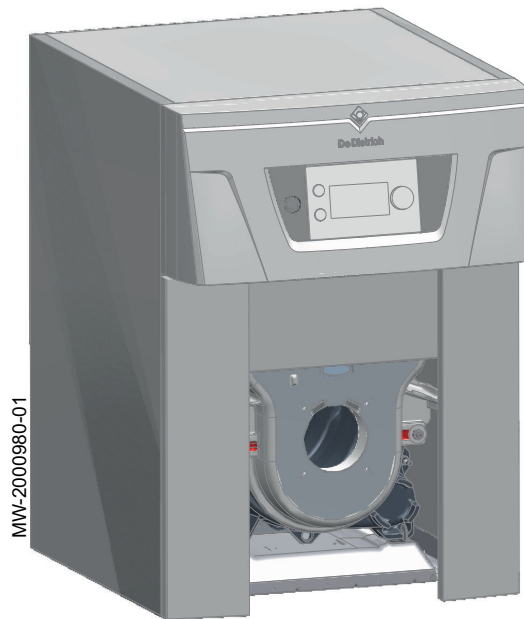

MW-2000980-01



## Gebbruikershandleiding

Stookolie-/gasketels

CF 22  
CF 29

## Geachte klant,

Dank u voor de aanschaf van dit apparaat.

Lees deze handleiding zorgvuldig door voordat u het product gebruikt en bewaar deze op een veilige plaats voor toekomstig gebruik. Om te zorgen voor een voortdurende veilige en goede werking, raden wij aan het product regelmatig te laten onderhouden. Onze Service en klantenservice-organisatie kan hierbij helpen.

Wij hopen dat u jarenlang plezier zult beleven aan het product.

# Inhoudsopgave

<b>1</b>	<b>Veiligheid</b>	<b>5</b>
1.1	Algemene veiligheidsvoorschriften	5
1.2	Specifieke veiligheidsinstructies	6
1.3	Aanbevelingen	8
1.4	Aansprakelijkheden	8
<b>2</b>	<b>Gebruikte symbolen</b>	<b>8</b>
2.1	In de handleiding gebruikte symbolen	8
2.2	Op het apparaat gebruikte symbolen	9
<b>3</b>	<b>Technische specificaties</b>	<b>9</b>
3.1	Goedkeuringen	9
3.1.1	Certificeringen	9
3.1.2	Categorieën stookolie	9
3.2	Technische gegevens	10
<b>4</b>	<b>Beschrijving van het product</b>	<b>10</b>
4.1	Algemene beschrijving	10
4.2	Ketel	11
4.3	Beschrijving van het bedieningspaneel	11
4.3.1	Beschrijving van het bedieningspaneel	11
4.3.2	Beschrijving van het stand-byscherm	11
4.3.3	Beschrijving van het hoofdscherm (directe toegang)	12
4.3.4	Beschrijving van de carrousel (snelle toegang)	13
<b>5</b>	<b>Werking</b>	<b>14</b>
5.1	Navigeren door de menu's	14
5.1.1	Boomstructuur van directe toegang van zone	15
5.1.2	Boomstructuur van snelle toegang van hoofdmenu	15
5.2	Ketel opstarten	16
5.3	Uitschakelen van de ketel	17
5.4	Vorstbeveiliging	17
<b>6</b>	<b>Instellingen</b>	<b>17</b>
6.1	Personaliseren van het bedieningspaneel	17
6.2	Bedrijfsmodus selecteren	18
6.3	De centrale verwarming beheren	19
6.3.1	De centrale verwarming in-/uitschakelen	19
6.3.2	De kamertemperatuur tijdelijk wijzigen (override)	19
6.3.3	Een klokprogramma activeren en configureren voor verwarming	20
6.4	Sanitair-warmwaterproductie regelen	20
6.4.1	Sanitair warm water in-/uitschakelen	20
6.4.2	Sanitair warm water productie forceren (override)	21
6.4.3	De richttemperaturen van het sanitair warm water wijzigen	21
6.4.4	Een klokprogramma activeren en configureren voor de productie van sanitair warm water	21
6.5	Perioden van afwezigheid of vakantieperioden	22
6.6	Zones aanpassen	23
6.6.1	Definitie van de term "zone"	23
6.6.2	De naam en het symbool van een zone wijzigen	23
6.7	Activiteiten aanpassen	24
6.7.1	Definitie van de term "activiteit"	24
6.7.2	De naam van een activiteit wijzigen	24
6.7.3	De activiteitentemperatuur instellen	25
6.8	Het energieverbruik bewaken	26
6.9	Versie-informatie	26
<b>7</b>	<b>Onderhoud</b>	<b>27</b>
7.1	Algemene instructies	27
7.2	De onderhoudsmelding instellen	27
7.3	Onderhoudsinstructies	28
7.3.1	Controleer de hydraulische druk	28
7.3.2	Installatie bijvullen met water	28
7.3.3	Instructies voor de schoorsteenveger	28
7.3.4	Schoorsteenvegermodus	28

7.4	Verwarmingsinstallatie ontluchten .....	30
7.5	Aftappen van het verwarmingssysteem .....	31
<b>8</b>	<b>Bij storing .....</b>	<b>31</b>
8.1	Bedrijfsfouten oplossen .....	31
8.2	Storingscodes .....	31
8.3	Storingscodes .....	32
8.4	Alarmcodes .....	33
<b>9</b>	<b>Milieu .....</b>	<b>33</b>
9.1	Verwijdering en recycling .....	33
9.2	Energiebesparing .....	33
<b>10</b>	<b>Garanties .....</b>	<b>34</b>
10.1	Algemeen .....	34
10.2	Garantievoorwaarden .....	34
<b>11</b>	<b>Bijlage .....</b>	<b>35</b>
11.1	Productkaart .....	35
11.2	Productkaart - temperatuurregelaars .....	35
11.3	Productkaart .....	36

# 1 Veiligheid

---

## 1.1 Algemene veiligheidsvoorschriften









---













Tab.1

Werking	 <b>Gevaar</b> Dit apparaat kan worden gebruikt door kinderen van acht jaar en ouder en mensen met lichamelijke, zintuiglijke of verstandelijke beperkingen of met gebrek aan ervaring en kennis als ze begeleiding en instructie krijgen hoe het apparaat op een veilige manier te gebruiken en de eraan verbonden gevaren begrijpen. Kinderen mogen niet met het apparaat spelen. Kinderen mogen zonder toezicht geen reinigings- of onderhoudswerkzaamheden uitvoeren.
---------	---

## 1.2 Specifieke veiligheidsinstructies

Tab.2

<p>Elektrisch</p>	<div style="background-color: #f0f0f0; padding: 5px;">  <b>Gevaar voor elektrische schok</b>                  Maak de ketel spanningsloos voor u met de werkzaamheden begint.             </div> <div style="background-color: #f0f0f0; padding: 5px; margin-top: 5px;">  <b>Opgelet</b>                  Overeenkomstig de installatievoorschriften moet er in de vasteleidingen een middel voor losmaken voorzien te zijn.             </div> <div style="background-color: #f0f0f0; padding: 5px; margin-top: 5px;">  <b>Opgelet</b> <ul style="list-style-type: none"> <li>• Deze ketel moet altijd worden aangesloten op de aardleiding.</li> <li>• De aarding dient te voldoen aan de geldende installatievoorschriften.</li> <li>• Leg eerst het apparaat aan de aarde voordat elektrische aansluitingen worden aangebracht.</li> </ul> <p>Type en amperage van zekeringen: zie het hoofdstuk 'Elektrische aansluitingen' in de installatie- en servicehandleiding.</p> </div> <div style="background-color: #f0f0f0; padding: 5px; margin-top: 5px;">  <b>Opgelet</b>                  Als de voedingskabel bij het apparaat is geleverd en als blijkt dat deze is beschadigd, moet deze worden vervangen door de fabrikant, zijn servicedienst of een persoon met een gelijkwaardige vakkennis, teneinde ieder gevaar uit te sluiten.             </div>		
<p>Toegankelijkheid</p>	<p>Tab.3</p> <table border="1" style="width: 100%; border-collapse: collapse;"> <tr> <td style="width: 15%; padding: 2px;"><b>Andere landen</b></td> <td style="padding: 2px;">Alleen gekwalificeerde professionals mogen het toestel openen, in overeenstemming met de geldende elektrische veiligheidsnorm.</td> </tr> </table> <div style="background-color: #f0f0f0; padding: 5px; margin-top: 5px;">  <b>Opgelet</b>                  Sluit het apparaat aan op een circuit dat voorzien is van een meerpolige schakelaar met een contactopeningsafstand van 3 mm of meer.             </div>	<b>Andere landen</b>	Alleen gekwalificeerde professionals mogen het toestel openen, in overeenstemming met de geldende elektrische veiligheidsnorm.
<b>Andere landen</b>	Alleen gekwalificeerde professionals mogen het toestel openen, in overeenstemming met de geldende elektrische veiligheidsnorm.		
<p>Hydraulica</p>	<div style="background-color: #f0f0f0; padding: 5px; margin-bottom: 5px;">  <b>Belangrijk</b>                  Zorg dat de ketel op ieder moment te bereiken is.             </div> <div style="background-color: #f0f0f0; padding: 5px; margin-bottom: 5px;">  <b>Opgelet</b>                  Installeer de ketel in een vorstvrije omgeving.             </div> <div style="background-color: #f0f0f0; padding: 5px; margin-bottom: 5px;">  <b>Belangrijk</b>                  Maak voldoende ruimte vrij om de ketel correct te installeren. Zie hoofdstuk "Benodigde opstelruimte voor de ketel" in de installatie- en servicehandleiding.             </div> <div style="background-color: #f0f0f0; padding: 5px;">  <b>Belangrijk</b> <ul style="list-style-type: none"> <li>• Verwijder of bedek nooit de etiketten en typeplaten die op de ketel zijn geplakt.</li> <li>• De etiketten en typeplaten moeten tijdens de hele levensduur van de ketel leesbaar blijven. Vervang onmiddellijk beschadigde of onleesbare instructie- en waarschuwingsstickers.</li> </ul> </div>		

Installatie	<p> <b>Opgelet</b> De installatie moet in elk opzicht voldoen aan de normen en voorschriften (DTU, EN en andere, enz.) die van toepassing zijn op werkzaamheden en reparaties in huizen, woningen en andere gebouwen.</p> <p> <b>Belangrijk</b> Alleen een hiertoe bevoegde vakman mag de ketel installeren, in overeenstemming met de geldende plaatselijke en landelijke regelgeving.</p> <p> <b>Opgelet</b> Laat de ketel en het verwarmingssysteem door een gekwalificeerde professional aftappen als het huis voor een lange periode leeg staat en er risico op bevroering is.</p>
Temperatuur	<p> <b>Opgelet</b> Raak de rookgaspijpen niet aan. Afhankelijk van de ketelinstellingen kan de temperatuur van de rookgaspijpen hoger dan 60 °C worden.</p> <p> <b>Opgelet</b> Raak radiatoren niet langdurig aan. Afhankelijk van de ketelinstellingen kan de temperatuur van de radiatoren hoger dan 60 °C worden.</p> <p> <b>Opgelet</b> Wees voorzichtig met het sanitair warmwater. Afhankelijk van de ketelinstellingen kan de temperatuur van sanitair warm water hoger dan 65°C worden.</p> <p> <b>Belangrijk</b> Isoleer de pijpleidingen in het systeem om warmteverlies te beperken.</p>
Rookgasgeur	<p> <b>Gevaar</b> Indien u rookgassen ruikt:</p> <ol style="list-style-type: none"> <li>1. Schakel het apparaat uit.</li> <li>2. Open de ramen.</li> <li>3. Ontruim de woning.</li> <li>4. Neem contact op met een erkend installateur.</li> </ol>
Onderhoud	<p> <b>Opgelet</b> Alleen een erkend installateur mag werkzaamheden aan de ketel en de verwarmingsinstallatie verrichten.</p> <p> <b>Opgelet</b> Zorg dat de ketel wordt onderhouden. Neem contact op met een erkend installateur of sluit een onderhoudscontract af voor de verplichte jaarlijkse servicebeurt van de ketel.</p> <p> <b>Opgelet</b> Verwijder de bemanteling van de ketel alleen voor onderhouds- en servicewerkzaamheden. Zet de bemanteling altijd weer terug na dergelijke werkzaamheden.</p> <p> <b>Opgelet</b> Schakel voor eventuele werkzaamheden eerst de voeding en de hoofdstookolie-toevoer van de ketel uit.</p>

## 1.3 Aanbevelingen



### Belangrijk

Bewaar dit document dicht bij de plaats waar het apparaat is geïnstalleerd.



### Belangrijk

Deze handleiding is ook te vinden op onze internetsite.

## 1.4 Aansprakelijkheden

Aansprakelijkheid van de fabrikant	<p>Onze producten worden vervaardigd volgens de eisen van de verschillende van toepassing zijnde richtlijnen. Ze worden daarom afgeleverd met de <b>CE</b>-markering en eventueel noodzakelijke documenten. In het belang van de kwaliteit van onze producten brengen wij doorlopend verbeteringen aan. Daarom houden wij ons het recht voor de in dit document vermelde specificaties te wijzigen. In de volgende gevallen zijn wij als fabrikant niet aansprakelijk:</p> <ul style="list-style-type: none"> <li>• Het niet in acht nemen van de installatievoorschriften van het apparaat.</li> <li>• Het niet opvolgen van de gebruiksvoorschriften van het apparaat.</li> <li>• Gebrekkig of onvoldoende onderhoud van het apparaat.</li> </ul>
Aansprakelijkheid van de installateur	<p>De installateur is aansprakelijk voor de installatie en de eerste inbedrijfstelling van het apparaat. De installateur moet de volgende instructies in acht nemen:</p> <ul style="list-style-type: none"> <li>• Lees de voorschriften van het apparaat in de meegeleverde handleidingen en neem deze in acht.</li> <li>• Installeer het apparaat overeenkomstig de geldende wetgeving en normen.</li> <li>• Voer de eerste inbedrijfstelling en eventueel benodigde controles uit.</li> <li>• Leg de installatie uit aan de gebruiker.</li> <li>• Als onderhoud noodzakelijk is, waarschuw dan de gebruiker voor de controle- en onderhoudsplicht betreffende het apparaat.</li> <li>• Overhandig alle handleidingen aan de gebruiker.</li> </ul>
Aansprakelijkheid van de gebruiker	<p>Om het optimaal functioneren van het systeem te garanderen moet de gebruiker de volgende aanwijzingen in acht nemen:</p> <ul style="list-style-type: none"> <li>• Lees de voorschriften van het apparaat in de meegeleverde handleidingen en neem deze in acht.</li> <li>• Vraag de hulp van een erkend installateur voor de installatie en de uitvoering van de eerste inbedrijfstelling.</li> <li>• Vraag aan de installateur uitleg over uw installatie.</li> <li>• Laat de benodigde inspecties en onderhoud uitvoeren door een erkend installateur.</li> <li>• Bewaar de handleidingen in goede staat en in de buurt van het apparaat.</li> </ul>

## 2 Gebruikte symbolen

### 2.1 In de handleiding gebruikte symbolen

In deze handleiding worden verschillende gevarenniveaus gebruikt om aandacht op de bijzondere aanwijzingen te vestigen. Wij doen dit om de veiligheid van de gebruiker te verhogen, problemen te voorkomen en om de technische bedrijfszekerheid van het apparaat te waarborgen.



### Gevaar

Kans op gevaarlijke situaties die ernstig persoonlijk letsel kunnen veroorzaken.



### Gevaar voor elektrische schok

Gevaar voor elektrische schok.



### Waarschuwing

Kans op gevaarlijke situaties die licht persoonlijk letsel kunnen veroorzaken.



### Opgelet

Kans op materiële schade.



**i** **Belangrijk**  
Let op, belangrijke informatie.

**📖** **Zie**  
Verwijzing naar andere handleidingen of andere pagina's in deze handleiding.

## 2.2 Op het apparaat gebruikte symbolen

Afb.1



## 3 Technische specificaties

### 3.1 Goedkeuringen

#### 3.1.1 Certificeringen

De ketel voldoet aan de huidige normen.

**CE identificatienummer:** 0085CQ0004

#### 3.1.2 Categorieën stookolie

Tab.4

Type stookolie dat kan worden gebruikt	Maximale viscositeit
Huisbrandolie met een laag zwavelgehalte (< 50 mg/kg) (EL).	6 mm <sup>2</sup> /s bij 20 °C
Huisbrandolie met een laag zwavelgehalte met tot wel 10% (< 50 mg/kg) <b>EMAG</b> <sup>(1)</sup> (FAME) toegevoegd (EL Bio 10).	6 mm <sup>2</sup> /s bij 20 °C
<b>Niet voor motorvoertuigen bedoelde dieselolie of onbelaste diesel (NRD)</b> Niet voor motorvoertuigen bedoelde dieselolie met een maximaal -gehalte van 7% <b>EMAG</b> <sup>(1)</sup>	6 mm <sup>2</sup> /s bij 20 °C
<b>i</b> <b>Belangrijk</b> Uitsluitend te gebruiken voor een ketel die is uitgerust met een brander met een voorverwarming.	
Huisbrandolie met een laag zwavelgehalte (< 2000 mg/kg) met tot wel 7% <b>EMAG</b> <sup>(1)</sup> (FAME).	6 mm <sup>2</sup> /s bij 20 °C

(1) Fatty Acid Methyl Ester (FAME)

## 3.2 Technische gegevens



### Belangrijk

Technische parameters verkregen in combinatie met de branders F10N3-1.22 en F10N3-1.29

Tab.5 Technische gegevens van de brander

	Eenheid	CF 22	CF 29
Type brander		F10N3-1.22	F10N3-1.29
Oliedebiet	kg/u	2,02	2,69

Tab.6 Technische parameters voor ruimteverwarmingstoestellen

Productnaam			CF 22	CF 29
Ketel met rookgascondensator			Nee	Nee
Lagetemperatuurketel <sup>(1)</sup>			Ja	Ja
B1-verwarmingketel			Nee	Nee
Ruimteverwarmingstoestel met warmtekrachtkoppeling			Nee	Nee
Combinatieverwarmingstoestel			Nee	Nee
<b>Nominale warmteafgifte</b>	$P_{nom}$	kW	22	30
Nuttige warmteafgifte bij nominale warmteafgifte en werking op hoge temperatuur <sup>(2)</sup>	$P_4$	kW	22,4	29,8
Nuttige warmteafgifte bij 30% van de nominale warmteafgifte en werking op lage temperatuur <sup>(1)</sup>	$P_1$	kW	7,0	9,3
<b>Seizoensgebonden energie-efficiëntie voor ruimteverwarming</b>	$\eta_s$	%	86	86
Nuttig rendement bij nominale warmteafgifte en werking op hoge temperatuur <sup>(2)</sup>	$\eta_4$	%	87,5	87,3
Nuttig rendement bij 30% van de nominale warmteafgifte en werking op lage temperatuur <sup>(1)</sup>	$\eta_1$	%	91,2	90,6
<b>Supplementair elektriciteitsverbruik</b>				
Vollast	$el_{max}$	kW	0,152	0,162
lage last	$el_{min}$	kW	0,043	0,046
Stand-by	$P_{SB}$	kW	0,004	0,004
<b>Overige technische gegevens</b>				
Warmteverlies in stand-by stand	$P_{stby}$	kW	0,083	0,095
Energieverbruik van ontstekingsbrander	$P_{ign}$	kW	--	--
Jaarlijks energieverbruik	$Q_{HE}$	GJ	74	100
Geluidsvermogensniveau, binnen	$L_{WA}$	dB	61	61
Emissies van stikstofoxiden	$NO_x$	mg/kWh	116	116
(1) Lage temperatuur betekent voor verwarmingsketels met rookgascondensator een temperatuur van 30°C, voor lagetemperatuurketels 37°C en voor andere verwarmingstoestellen 50°C (bij de inlaat van het verwarmingstoestel). (2) Werking op hoge temperatuur betekent een retourtemperatuur van 60 °C bij de inlaat van het verwarmingstoestel en een toevoertemperatuur van 80 °C bij de uitlaat van het verwarmingstoestel.				



### Zie

De achterzijde voor contactgegevens.

## 4 Beschrijving van het product

### 4.1 Algemene beschrijving

De staande oliegestookte ketels uit de CFU-serie hebben de volgende specificaties:

- Uitsluitend verwarming met de mogelijkheid om sanitair-warmwater te bereiden door het apparaat te combineren met een sanitair warmwaterboiler
- Hoogrendementverwarming
- Lage verontreinigende uitstoot
- Gietijzeren ketelblok
- Elektronisch bedieningspaneel
- **Schoorsteenaansluiting:** Rookgasafvoer via een schoorsteentype aansluiting
- **Trekgataansluiting:** Rookgasafvoer via een geforceerde rookgasafvoeraansluiting met verbrandingsluchtinlaatset

## 4.2 Ketel

Afb.2

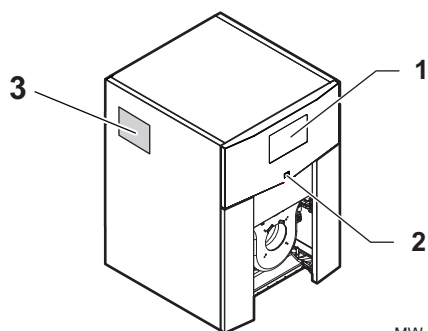

MW-5000484-1

- 1 Bedieningspaneel
- 2 Aan/uit-schakelaar
- 3 Typeplaat

## 4.3 Beschrijving van het bedieningspaneel

### 4.3.1 Beschrijving van het bedieningspaneel

Afb.3

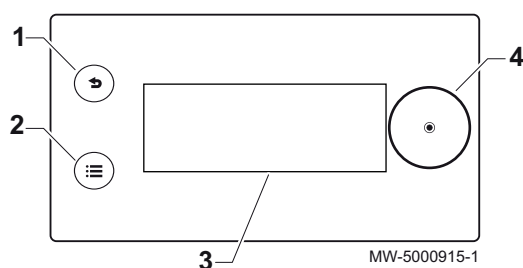

MW-5000915-1

Via het bedieningspaneel kan de eindgebruiker, schoorsteenveger of installateur de ketel voor de centrale verwarming en de productie van sanitair warm water configureren.

- 1 Terugtoets
- 2 Hoofdmenu-toets
- 3 Display
- 4 Keuzeschakelaar

### 4.3.2 Beschrijving van het stand-byscherm

Afb.4

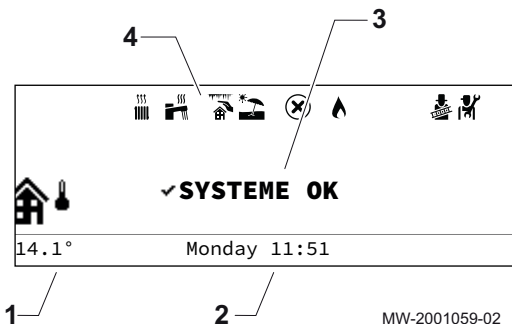







MW-2001059-02

Het stand-byscherm is actief als er binnen 5 minuten geen toets op het bedieningspaneel wordt ingedrukt. De achtergrondverlichting gaat uit.

- 1 Temperatuur gemeten door de buitentemperatuursensor (indien aanwezig)
- 2 Dag en tijd
- 3 Algemene ketelstatus
- 4 Pictogrammen die de status van de ketel weergeven

Tab.7 Pictogrammen die de status van de ketel weergeven

Iconen	Beschrijving
	Stilstaand pictogram: verwarmingsfunctie geactiveerd Knipperend pictogram: verwarmingsgenerator in werking
	Stilstaand pictogram: functie voor productie van sanitair warm water geactiveerd Knipperend pictogram: productie van sanitair warm water in werking
	Vorstbeveiliging geactiveerd
	Zomermodus geactiveerd, geen verwarming mogelijk
	Fout
	Schoorsteenvegermodus geactiveerd
	Installateursniveau geactiveerd

### 4.3.3 Beschrijving van het hoofdscherm (directe toegang)

Het startscherm heeft verschillende pagina's. Elke pagina biedt directe toegang tot een zone.

Geef het startscherm weer door de keuzeschakelaar  naar rechts te draaien.

Alle zonesymbolen en namen kunnen gewijzigd worden.

Afb.5 Hoofdscherm

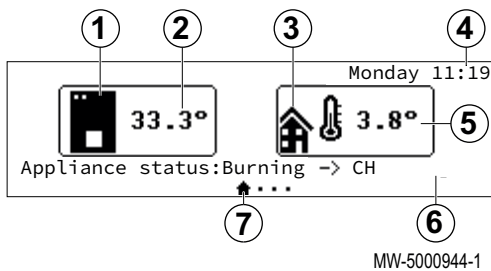

- 1 Ketelsymbool
- 2 Ketel-aanvoertemperatuur
- 3 Buitentemperatuursymbool
- 4 Dag en tijd
- 5 Buitentemperatuur
- 6 Status ketel
- 7 Actieve pagina

Afb.6 Zone1 startscherm

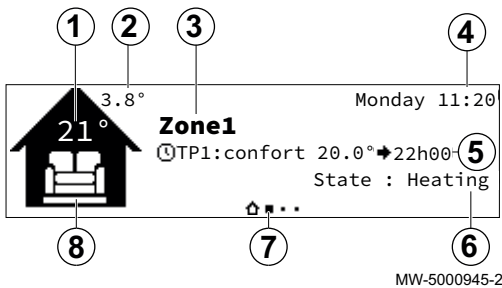

- 1 Temperatuur van de **Zone1** (alleen als er in de zone een kamertemperatuursensor aanwezig is)
- 2 Buitentemperatuur
- 3 **Zone1** naam
- 4 Dag en tijd
- 5 Bedrijfsmodus
- 6 **Zone1** status
- 7 Actieve pagina
- 8 **Zone1** symbool

Afb.7 Zone2 startscherm (alleen als de SCB-04 optionele besturingsprint aangesloten is)

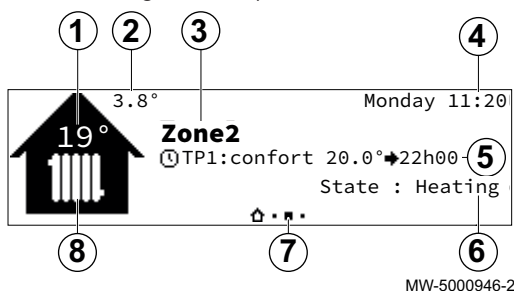

- 1 Temperatuur van de **Zone2** (alleen als er in de zone een kamertemperatuursensor aanwezig is)
- 2 Buitentemperatuur
- 3 **Zone2** naam
- 4 Dag en tijd
- 5 Bedrijfsmodus
- 6 **Zone2** status
- 7 Actieve pagina
- 8 **Zone2** symbool

Afb.8 Startscreen voor de pagina voor sanitair warm water (alleen als de SWW-sensor aangesloten is)

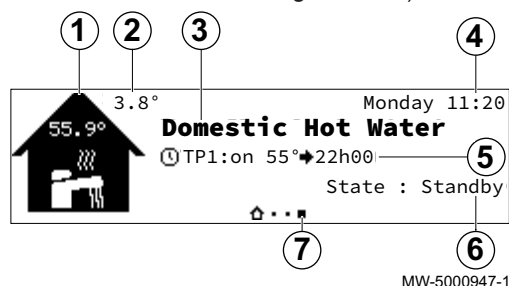

- 1 Symbool voor sanitair warm water
- 2 Buitentemperatuur
- 3 Naam voor sanitair warm water
- 4 Dag en tijd
- 5 Bedrijfsmodus
- 6 Status voor sanitair warm water
- 7 Actieve pagina

#### 4.3.4 Beschrijving van de carousel (snelle toegang)

Afb.9





De carousel dient om snel toegang te krijgen tot het hoofdmenu van het bedieningspaneel.

Geef de carousel weer door op de hoofdmenu-toets (☰) te drukken.

Draai aan de keuzeschakelaar (⊙) om van rechts naar links door het menu te bladeren.

Tab.8

Toegankelijke menu's	Beschrijving	Zie Hoofdstuk
	Centrale verwarming Aan/Uit	De centrale verwarming in-/uitschakelen
	Sanitair warm water Aan/Uit	Sanitair warm water in-/uitschakelen
	Verwarmingstemperatuur	De activiteitentemperatuur instellen
	Watertemperatuur	De richttemperaturen van het sanitair warm water wijzigen
	Tijdelijke verandering verwarmingstemp.	De kamertemperatuur tijdelijk wijzigen
	Warmwater boost	Sanitair warm water productie forceren (override)
	Systeem vakantiemodus	Perioden van afwezigheid of vakantieperioden
	Gebuiersinstellingen	
	Instellingen zones-	De naam en het symbool van een zone wijzigen
	Instellingen sanitair warmwater	De richttemperaturen van het sanitair warm water wijzigen
	CV-functie aan/uit	De centrale verwarming in-/uitschakelen
	SWW-functie aan/uit	Sanitair warm water in-/uitschakelen
	Buitentemp voeler	<ul style="list-style-type: none"> <li>• <b>Geforc. zomermodus:</b> De CV-functie is uitgeschakeld. Warm water blijft aan. Zomerbedrijf forceren. <ul style="list-style-type: none"> <li>- 0 = Uit</li> <li>- 1 = Aan</li> </ul> </li> <li>• <b>Temp zomerbedrijf:</b> Buitentemperatuur waaronder de vorstbeveiliging wordt geactiveerd Instelbaar van 15 °C tot 30,5 °C</li> </ul>
	Energieteller	Het energieverbruik bewaken
	Systeem vakantiemodus	Perioden van afwezigheid of vakantieperioden
	Testmodus	Schoorsteenvegermodus
	Installateur	Niet voor de gebruiker toegankelijk menu
	Zoeker	Niet voor de gebruiker toegankelijk menu
	Geeft statuspunten aan	Niet voor de gebruiker toegankelijk menu
	Energieteller	Het energieverbruik bewaken

Toegankelijke menu's	Beschrijving	Zie Hoofdstuk
	Instellingen	Personaliseren van het bedieningspaneel
	Versie-informatie	Versie-informatie
	Bluetooth® SMART ANTENNA	Activeren/uitschakelen van Bluetooth

## 5 Werking

### 5.1 Navigeren door de menu's

Afb.10 Stand-byscherm

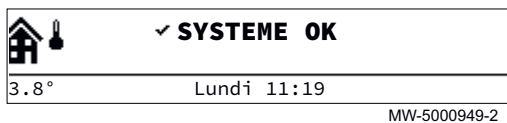

Druk op een willekeurige toets of draai aan de keuzeschakelaar  om de achtergrondverlichting voor het scherm van de gebruikersinterface in te schakelen.



#### Belangrijk

Als er gedurende 3 minuten geen toets wordt ingedrukt, schakelt de achtergrondverlichting van de gebruikersinterface uit.

Afb.11 Toegang tot het hoofdmenu

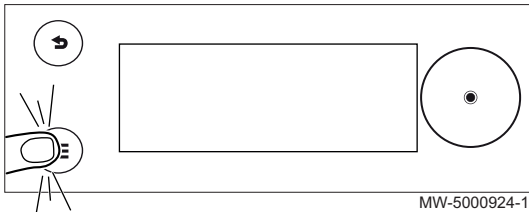

Druk op de toets  om het hoofdmenu te openen.

Afb.12 Selectie

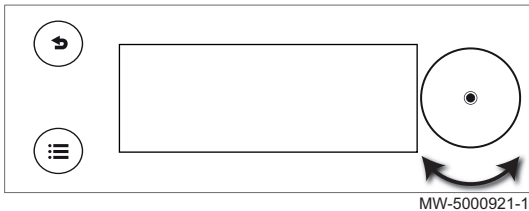

Draai aan de keuzeschakelaar  om het volgende te selecteren:

- een menu,
- een pagina op het startscherm,
- een parameter,
- een instelling.

Afb.13 Bevestiging

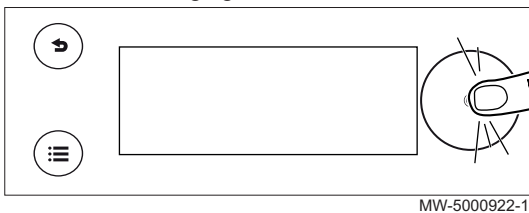

Druk op de keuzeschakelaar  om het volgende te bevestigen:

- een menu,
- een pagina op het startscherm,
- een parameter,
- een instelling.

Afb.14 Terug naar hoofdscherm

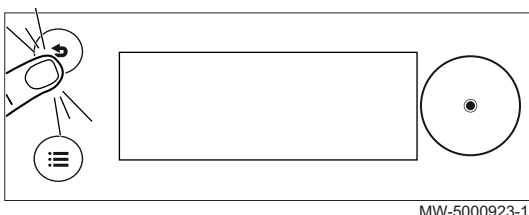



Druk zoveel keer op de terugtoets  als nodig om terug te keren naar het hoofdscherm.

Houd de  terugtoets ingedrukt om terug te keren naar het hoofdscherm.

### 5.1.1 Boomstructuur van directe toegang van zone

Tab.9

Toegangstype	Toegangspad
<b>Directe toegang:</b> via het hoofdstartscherm	→ Druk op de keuzeschakelaar  → Draai aan de keuzeschakelaar  om toegang te krijgen tot de verschillende zones
<b>Snelle toegang:</b> via elk scherm	Niet beschikbaar

Tab.10





Display	Beschikbare parameters	 Zie Hoofdstuk
Hoofdstartscherm	<b>Systeem vakantiemodus</b>	Perioden van afwezigheid of vakantieperioden
	<b>CV-functie aan/uit</b>	De centrale verwarming in-/uitschakelen
	<b>SWW-functie aan/uit</b>	Sanitair warm water in-/uitschakelen
	<b>Geforceerde zomermodus Aan/Uit</b>	Personaliseren van het bedieningspaneel
Zone1	<b>Verwarmingstemperaturen instellen</b>	De temperatuur voor de activiteiten instellen
	<b>Werkingsmodus</b>	Bedrijfsmodus selecteren
	<b>Klokprogrammas' verwarming</b>	Een klokprogramma activeren en configureren
Zone2 (alleen als de SCB-04 optionele besturingsprint aangesloten is)	<b>Verwarmingstemperaturen instellen</b>	De temperatuur voor de activiteiten instellen
	<b>Werkingsmodus</b>	Bedrijfsmodus selecteren
	<b>Klokprogrammas' verwarming</b>	Een klokprogramma activeren en configureren
Sanitair warm water	<b>Verwarmingstemperaturen instellen</b>	De temperatuur voor de activiteiten instellen
	<b>Werkingsmodus</b>	Bedrijfsmodus selecteren
	<b>Klokprogrammas' verwarming</b>	Een klokprogramma activeren en configureren













### 5.1.2 Boomstructuur van snelle toegang van hoofdmenu

Tab.11

Toegangstype	Toegangspad
<b>Directe toegang:</b> via het hoofdstartscherm	Niet beschikbaar
<b>Snelle toegang:</b> via elk scherm	→ Druk op de toets  → Draai aan de keuzeschakelaar  om toegang te krijgen tot de verschillende menu's

Tab.12

Toegankelijke menu's	Beschrijving	 Zie Hoofdstuk
	<b>Centrale verwarming Aan/Uit</b> • Uit • Aan	De centrale verwarming in-/uitschakelen
	<b>Sanitair warm water Aan/Uit</b> • Uit • Aan	Sanitair warm water in-/uitschakelen
	<b>Verwarmingstemperatuur</b> • Zone1 • Zone2 (alleen als de SCB-04 optionele besturingsprint aangesloten is)	De activiteitentemperatuur instellen

Toegankelijke menu's	Beschrijving	Zie Hoofdstuk
	<b>Watertemperatuur</b> <ul style="list-style-type: none"> <li>• Comfort setpunt SWW</li> <li>• ECO setpunt SWW</li> </ul>	De richttemperaturen van het sanitair warm water wijzigen
	<b>Tijdelijke verandering verwarmingstemp.</b> <ul style="list-style-type: none"> <li>• Zone1</li> <li>• Zone2 (alleen als de SCB-04 optionele bestuursprint aangesloten is)</li> </ul>	De kamertemperatuur tijdelijk wijzigen
	<b>Warmwater boost</b>	Sanitair warm water productie forceren (override)
	<b>Systeem vakantiemodus</b>	Perioden van afwezigheid of vakantieperioden
	<b>Gebruikersinstellingen</b>	
	<b>Instellingen zones-</b>	De naam en het symbool van een zone wijzigen
	<b>Instellingen sanitair warmwater</b>	De richttemperaturen van het sanitair warm water wijzigen
	<b>CV-functie aan/uit</b>	De centrale verwarming in-/uitschakelen
	<b>SWW-functie aan/uit</b>	Sanitair warm water in-/uitschakelen
	<b>Buitemp voeler</b>	<ul style="list-style-type: none"> <li>• <b>Geforc. zomermodus:</b> De CV-functie is uitgeschakeld. Warm water blijft aan. Zomerbedrijf forceren. <ul style="list-style-type: none"> <li>- 0 = Uit</li> <li>- 1 = Aan</li> </ul> </li> <li>• <b>Temp zomerbedrijf:</b> Buitemperatuur waaronder de vorstbeveiliging wordt geactiveerd Instelbaar van 15 °C tot 30,5 °C</li> </ul>
	<b>Energieteller</b>	Het energieverbruik bewaken
	<b>Systeem vakantiemodus</b>	Perioden van afwezigheid of vakantieperioden
	<b>Testmodus</b>	Schoorsteenvegermodus
	<b>Installateur</b>	Niet voor de gebruiker toegankelijk menu
	<b>Zoeker</b>	Niet voor de gebruiker toegankelijk menu
	<b>Geeft statusinstelwaarden aan</b>	Niet voor de gebruiker toegankelijk menu
	<b>Energieteller</b>	Het energieverbruik bewaken
	<b>Systeeminstellingen</b>	Personaliseren van het bedieningspaneel
	<b>Versie-informatie</b>	Versie-informatie

## 5.2 Ketel opstarten

1. Controleer of de tank met stookolie is gevuld.
2. Open de olietoevoerkraan.
3. Zet de ketel aan.
4. Controleer de hydraulische druk in de installatie die wordt aangegeven op de gebruikersinterface.



### Belangrijk

Aanbevolen hydraulische druk tussen 0,15 en 0,2 MPa (1,5 en 2,0 bar).

5. Bevestig de selectie door op de keuzeschakelaar  te drukken.  
⇒ Als de ketel aangesloten is op een sanitair-warmwaterboiler, start de ketel een automatische ventilatiecyclus die circa 3 minuten duurt en wordt herhaald telkens wanneer de voeding wordt onderbroken. In geval van problemen wordt de storingsmelding op het beginscherm weergegeven.
6. Indien een storingsmelding op het beginscherm wordt weergegeven, moet er contact opgenomen worden met de installateur.



## 5.3 Uitschakelen van de ketel

De ketel moet in bepaalde situaties worden uitgeschakeld, bijvoorbeeld tijdens werkzaamheden aan de apparatuur. In andere situaties zoals een langere periode van afwezigheid, wordt aangeraden om de  **System vakantiemodus** bedrijfsmodus te gebruiken om te kunnen profiteren van de antiblokkeerfunctie van de ketel en om de installatie tegen vorst te beschermen.

Om de ketel uit te schakelen:

1. Zet de ketel uit.



### Zie ook

Bedrijfsmodus selecteren, pagina 18

Perioden van afwezigheid of vakantieperioden, pagina 22

## 5.4 Vorstbeveiliging



### Opgelet

De vorstbeveiliging werkt niet als de ketel is uitgeschakeld.



### Opgelet

Het ingebouwde beveiligingssysteem beveiligt alleen de ketel en niet de CV-installatie.



### Opgelet

Laat de ketel en het verwarmingssysteem door een gekwalificeerde professional aftappen als het huis voor een lange periode leeg staat en er risico op bevroering is.



### Belangrijk

Om bevroering van radiatoren en de installatie in vorstgevaarlijke ruimten (b.v. garage of bijkeuken) te voorkomen, bevelen we aan om op de ketel een buitentemperatuursensor aan te sluiten.

Indien de watertemperatuur in de ketel te veel daalt, wordt de ingebouwde beveiligingsvoorziening ingeschakeld. Deze voorziening werkt als volgt:

Tab.13

Watertemperatuur	Beschrijving van de werking
< 7 °C	De circulatiepomp schakelt in en uit als de watertemperatuur hoger is dan 10 °C. De circulatiepomp blijft even doorlopen.
< 4°C	De ketel schakelt in en uit als de watertemperatuur hoger is dan 35 °C.



## 6 Instellingen

### 6.1 Personaliseren van het bedieningspaneel

Het bedieningspaneel kan gepersonaliseerd worden door de basisinstellingen aan te passen.

1. Ga naar het menu:  **Systeeminstellingen**.



Tab.14

Toegangstype	Toegangspad
<b>Directe toegang:</b> via het hoofdstartscherm	Niet beschikbaar
<b>Snelle toegang:</b> via elk scherm	→ Druk op de toets  → Selecteer:  <b>Systeeminstellingen</b>

2. Voer een van de volgende handelingen uit:

Tab.15

Menu	Parameter	Beschrijving
Land en taal		Land selecteren
		Taal selecteren
Datum en tijd	AP082	Datum en tijd instellen <ul style="list-style-type: none"> <li>• jaar</li> <li>• maand</li> <li>• dag</li> <li>• uur</li> <li>• minuten</li> <li>• <b>Autom. zomertijd</b>: Klok automatisch aan zomertijd aanpassen</li> </ul>
Installateursgegevens	AP089	<b>Naam installateur</b> : Wijzig de naam van de installateur
	AP090	<b>Tel nr installateur</b> : Wijzig het telefoonnummer van de installateur
Activiteitsnamen		Selecteer een van de volgende activiteiten: <ul style="list-style-type: none"> <li>• <b>Slapen</b></li> <li>• <b>Thuis</b></li> <li>• <b>Weg</b></li> <li>• <b>Ochtend</b></li> <li>• <b>Avond</b></li> <li>• <b>Aangepast</b></li> </ul> De naam wijzigen van activiteiten die worden gebruikt om verwarmingsperioden te programmeren
Display-instellingen	AP104	<b>Contrastinstellingen bedieningspaneel</b> : De helderheid van het scherm instellen
	AP105	<b>Weergegeven eenheid</b> : De weergegeven eenheid selecteren <ul style="list-style-type: none"> <li>• 0 voor °C</li> <li>• 1 voor °F</li> </ul>
	AP124	<b>Kinderslot</b> : Voorkomt dat kinderen per ongeluk de instellingen van de unit kunnen veranderen. <ul style="list-style-type: none"> <li>• <b>nee</b> = Scherm vergrendeld</li> <li>• <b>ja</b> = Scherm ontgrendeld</li> </ul>

3. Bevestig door op de keuzeschakelaar  te drukken om de instelling op te slaan.
4. Ga terug naar het hoofdscherm door op de terugtoets  te drukken.

## 6.2 Bedrijfsmodus selecteren

Voor elke zone kan een van de vijf bedrijfsmodi geselecteerd worden.

De aanbevolen bedrijfsmodus is de **Klokprogrammamodus**. Deze is geschikt voor:

- het regelen van de kamertemperatuur (indien nodig)
- het instellen van de productieperioden van sanitair warm water (indien nodig)
- het optimaliseren van het energieverbruik.

1. Ga naar het menu: **Werkingsmodus**.

Tab.16

Toegangstype	Toegangspad
<b>Directe toegang</b> : via het hoofdstartscherm	→ Selecteer de pagina die overeenkomt met de vereiste zone → Selecteer: <b>Werkingsmodus</b>
<b>Snelle toegang</b> : via elk scherm	Niet beschikbaar

2. Selecteer de gewenste bedrijfsmodus met de keuzeschakelaar :

Tab.17

Bedrijfsmodus	Beschrijving
Programmering	De kamertemperatuur wordt geregeld volgens het gekozen klokprogramma. Sanitair warm water wordt geproduceerd volgens het gekozen klokprogramma. Aanbevolen modus.
Handleiding	De kamertemperatuur is constant. De temperatuur van het sanitair warm water blijft voortdurend op de comforttemperatuur.
Tijdelijke temperatuursverandering	De kamertemperatuur wordt voor bepaalde tijd geforceerd. De productie van sanitair warm water wordt voor een bepaalde periode geforceerd zodat de comforttemperatuur wordt gehandhaafd.
Vakantie	De kamertemperatuur wordt verlaagd tijdens uw afwezigheid om energie te besparen. De sanitair-warmwatertemperatuur wordt verlaagd tijdens uw afwezigheid om energie te besparen.
Vorstbeveiliging	De installatie en apparatuur worden beschermd tegen vorst tijdens de winterperiode

3. Selecteer: **Bevestigen** om de nieuwe bedrijfsmodus op te slaan.
4. Ga terug naar het hoofdscherm door op de terugtoets  te drukken.



## 6.3 De centrale verwarming beheren

### 6.3.1 De centrale verwarming in-/uitschakelen

De verwarmingsfunctie kan voor alle circuits worden uitgeschakeld. Dit kan energiebesparing opleveren, bijvoorbeeld tijdens het zomerseizoen.

1. Ga naar het menu: **Centrale verwarming Aan/Uit**.

Tab.18

Toegangstype	Toegangspad
<b>Directe toegang:</b> via het hoofdstartscherm	→ Druk op de keuzeschakelaar  → Selecteer: <b>Centrale verwarming Aan/Uit</b>
<b>Snelle toegang:</b> via elk scherm	→ Druk op de toets  → Selecteer: <b>Centrale verwarming Aan/Uit</b>



2. Selecteer de gewenste waarde:
  - **Uit** om de verwarmingsfunctie te stoppen.
  - **Aan** om de verwarmingsfunctie weer in te schakelen.
3. Selecteer: **Bevestigen** om de instelling op te slaan.
4. Ga terug naar het hoofdscherm door op de terugtoets  te drukken.

### 6.3.2 De kamertemperatuur tijdelijk wijzigen (override)



Ongeacht de bedrijfsmodus voor een zone is het mogelijk om de kamertemperatuur voor een bepaalde periode te wijzigen. Als deze periode is verstreken, wordt de geselecteerde bedrijfsmodus hervat.

1. Ga naar het menu:  **Tijdelijke verandering verwarmingstemp..**

Tab.19

Toegangstype	Toegangspad
<b>Directe toegang:</b> via het hoofdstartscherm	Niet beschikbaar
<b>Snelle toegang:</b> via elk scherm	→ Druk op de toets  → Selecteer:  <b>Tijdelijke verandering verwarmingstemp.</b>

2. Selecteer de vereiste zone:
  - **Zone1**
  - **Zone2** (alleen als de optionele besturingsprint aangesloten is)

3. Stel de temperatuur in met de keuzeschakelaar .
4. Stel de eindtijd van de override in met de keuzeschakelaar .
5. Selecteer: **Bevestigen** om de override te bevestigen.
6. Ga terug naar het hoofdscherm door op de terugtoets  te drukken.

### 6.3.3 Een klokprogramma activeren en configureren voor verwarming

Met een klokprogramma kunt u de kamertemperatuur variëren afhankelijk van de activiteiten van die dag.

Dit kan worden geprogrammeerd voor elke dag van de week.

1. Ga naar het menu: **Klokprogrammas' verwarming**.

Tab.20

Toegangstype	Toegangspad
<b>Directe toegang:</b> via het hoofdstartscherm	→ Selecteer de pagina die overeenkomt met de vereiste zone → Selecteer: <b>Klokprogrammas' verwarming</b>
<b>Snelle toegang:</b> via elk scherm	Niet beschikbaar

⇒ Drie klokprogramma's zijn verkrijgbaar. Het programma dat nu actief is, wordt gemarkeerd met een vinkje.

2. Selecteer: **Groep, gek. tijdspr.** om een ander klokprogramma te activeren.

3. Selecteer het klokprogramma dat u wilt wijzigen:
  - **Klokprogramma 1**
  - **Klokprogramma 2**
  - **Klokprogramma 3**

⇒ De voor maandag geplande activiteiten worden weergegeven. De laatste activiteit van een dag is geldig tot de eerste activiteit op de volgende dag.

4. Selecteer de te wijzigen dag.
5. Voer de volgende handelingen uit volgens uw behoeften:
  - **Wijzigen** van de tijdstellingen van de geprogrammeerde activiteiten.
  - **Toevoegen** van een nieuw tijdbestek.
  - **Wissen** van een geprogrammeerde activiteit.
  - **Kopiëren** van geprogrammeerde dagelijkse activiteiten naar andere dagen met **Naar andere dagen kopiëren**.

Afb.15

Program 1	< Monday >
06:00	Confort 22.0°
22:00	Reduced 16.0°
---	---
---	---

MW-5000950-1

Tab.21 Voorbeeld van een klokprogramma

Start van de periode (instelbaar)	Naam van toegewezen activiteit (instelbaar)	Toegewezen temperatuur (voor informatie)
05:00	Comfort	20,0 °C
08:00	Verlaagd	16,0 °C
10:00	Afwezigheid	6,0 °C
16:00	Comfort	20,0 °C
22:00	Verlaagd	16,0 °C
---	---	--

6. Ga terug naar het hoofdscherm door op de terugtoets  te drukken.

## 6.4 Sanitair-warmwaterproductie regelen

### 6.4.1 Sanitair warm water in-/uitschakelen

De sanitair-warmwaterproductie kan uitgeschakeld worden.

Dit kan energiebesparing opleveren, bijvoorbeeld tijdens het zomerseizoen.

1. Ga naar het menu: **Sanitair warm water Aan/Uit**.

Tab.22

Toegangstype	Toegangspad
<b>Directe toegang:</b> via het hoofdstartscherm	→ Druk op de keuzeschakelaar  → Selecteer: <b>Sanitair warm water Aan/Uit</b>
<b>Snelle toegang:</b> via elk scherm	→ Druk op de toets  → Selecteer: <b>Sanitair warm water Aan/Uit</b>



2. Selecteer de gewenste waarde:
  - **Uit** om de sanitair-warmwaterproductie uit te schakelen.
  - **Aan** om de sanitair-warmwaterproductie op te starten.
3. Selecteer: **Bevestigen** om de instelling op te slaan.
4. Ga terug naar het hoofdscherm door op de terugtoets  te drukken.



#### 6.4.2 Sanitair warm water productie forceren (override)

Ongeacht de geselecteerde bedrijfsmodus kunt u de sanitair warm waterproductie forceren in de comforttemperatuur (**Comfort setpunt SWW** parameter) voor een bepaalde periode.

1. Ga naar het menu:  **Warmwater boost**.

Tab.23

Toegangstype	Toegangspad
<b>Directe toegang:</b> via het hoofdstartscherm	Niet beschikbaar
<b>Snelle toegang:</b> via elk scherm	→ Druk op de toets  → Selecteer:  <b>Warmwater boost</b>

2. Stel de **Warmwater boost** eindtijd in met de keuzeschakelaar .
3. Selecteer: **Bevestigen** om de nieuwe bedrijfsmodus op te slaan.  
⇒ Warmwater boost modus start onmiddellijk.
4. Ga terug naar het hoofdscherm door op de terugtoets  te drukken.

#### 6.4.3 De richttemperaturen van het sanitair warm water wijzigen



De sanitair warmwaterproductie werkt met twee richttemperaturen:



- **Comfort setpunt SWW**
- **ECO setpnt SWW**

Deze richttemperaturen kunnen indien nodig aangepast worden.

1. Ga naar het menu:  **Watertemperatuur**.

Tab.24

Toegangstype	Toegangspad
<b>Directe toegang:</b> via het hoofdstartscherm	Niet beschikbaar
<b>Snelle toegang:</b> via elk scherm	→ Druk op de toets  → Selecteer:  <b>Watertemperatuur</b>

2. Selecteer de gewenste richttemperatuur:
  - **Comfort setpunt SWW**
  - **ECO setpnt SWW**
3. Stel de gewenste temperatuur in met de keuzeschakelaar .
4. Ga terug naar het hoofdscherm door op de terugtoets  te drukken.

#### 6.4.4 Een klokprogramma activeren en configureren voor de productie van sanitair warm water

Met een klokprogramma kunt u de sanitair-warmwatertemperatuur variëren afhankelijk van de activiteiten van die dag.

Dit kan worden geprogrammeerd voor elke dag van de week.

1. Ga naar het gewenste menu:

Tab.25

Toegangstype	Toegangspad
<b>Directe toegang:</b> via het hoofdstartscherm	→ Selecteer de pagina die overeenkomt met de vereiste zone → Selecteer: <b>Klokprogramma's</b>
<b>Snelle toegang:</b> via elk scherm	Niet beschikbaar

⇒ Drie klokprogramma's zijn verkrijgbaar. Het programma dat nu actief is, wordt gemarkeerd met een vinkje.

2. Selecteer **SWW tijdprog gekozen** om een ander klokprogramma te activeren.
3. Selecteer het klokprogramma dat u wilt wijzigen:
  - Klokprogramma 1
  - Klokprogramma 2
  - Klokprogramma 3

⇒ De voor maandag geplande activiteiten worden weergegeven.

De laatste activiteit van een dag is geldig tot de eerste activiteit op de volgende dag.

4. Selecteer de te wijzigen dag.
5. Voer de volgende handelingen uit volgens uw behoeften:
  - **Wijzigen** van de tijdstellingen van de geprogrammeerde activiteiten.
  - **Toevoegen** van een nieuw tijdbestek.
  - **Wissen** van een geprogrammeerde activiteit.
  - **Kopiëren** van geprogrammeerde dagelijkse activiteiten naar andere dagen met **Naar andere dagen kopiëren**.

Afb.16

Program 1	Monday
06:00	Confort 22.0°
22:00	Reduced 16.0°
---	---
---	---

MW-5000950-1

Tab.26 Voorbeeld van een klokprogramma

Start van de periode (instelbaar)	Naam van toegewezen activiteit (instelbaar)	Toegewezen temperatuur (voor informatie)
06:00	AAN	55 °C
08:00	Verlaagd	14 °C
---	---	--
---	---	--
---	---	--
---	---	--



6. Ga terug naar het hoofdscherm door op de terugtoets  te drukken.

## 6.5 Perioden van afwezigheid of vakantieperioden

In geval van langdurige afwezigheid kunnen de kamertemperatuur en/of de sanitair-warmwatertemperatuur worden verlaagd om energie te besparen. Activeer hiervoor de **Systeem vakantiemodus** bedrijfsmodus voor alle zones, inclusief voor sanitair warm water.

1. Ga naar het menu:  **Systeem vakantiemodus**.

Tab.27

Toegangstype	Toegangspad
<b>Directe toegang:</b> via het hoofdstartscherm	→ Druk op de keuzeschakelaar  → Selecteer: <b>Systeem vakantiemodus</b>
<b>Snelle toegang:</b> via elk scherm	→ Druk op de toets  → Selecteer: <b>Systeem vakantiemodus</b>

2. Stel de volgende parameters in:

Tab.28

Beschrijving	Vakantieperiode op CV en SWW-zones
start om	Stel de datum en de tijd in voor het begin van de afwezigheidsperiode.
eindigt om	Stel de datum en de tijd in voor het einde van de afwezigheidsperiode.

3. Selecteer: **Bevestigen** om de instellingen op te slaan.

4. Ga terug naar het hoofdscherm door op de terugtoets  te drukken.

## 6.6 Zones aanpassen

### 6.6.1 Definitie van de term "zone"

**Zone:** term gebruikt voor de verschillende hydraulische circuits (**Zone1**, **Zone2**). Het bepaalt de diverse ruimtes die door hetzelfde circuit worden bediend.

Afb.17

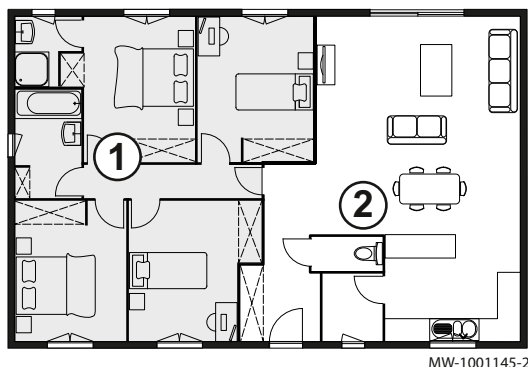







MW-1001145-2







- ① **Zone1**
- ② **Zone2** (alleen als de optionele besturingsprint aangesloten is)

Alle zonesymbolen en namen kunnen gewijzigd worden.

Tab.29 Beschikbare symbolen

Symbool	Symbool-waarde	Symbooltoewijzing
	0	Geen
	1	Alle
	2	Slaapkamer
	3	Woonkamer
	4	Studeer/werk-kamer
	5	Buiten
	6	Keuken
	7	Kelder

Tab.30 Symbolen beschikbaar ((alleen als de optionele besturingsprint aangesloten is)

Symbool	Symbool-waarde	Symbooltoewijzing
	8	Zwembad
	9	SWW-tank
	10	DHW Electrical Tank
	11	DHW Layered Tank
	12	Internal Boiler Tank
	13	Tijdprogramma

### 6.6.2 De naam en het symbool van een zone wijzigen

De namen en symbolen van de verschillende zones zijn in de fabriek ingesteld. Het is mogelijk de naam en het symbool voor de installatiezones te personaliseren.



1. Ga naar het menu: **Instellingen zones-**.

Tab.31

Toegangstype	Toegangspad
<b>Directe toegang:</b> via het hoofdstartscherm	Niet beschikbaar
<b>Snelle toegang:</b> via elk scherm	→ Druk op de toets  → Selecteer:  <b>Gebruikersinstellingen</b> → Selecteer: <b>Instellingen zones-</b>

2. Selecteer de vereiste zone:
  - **Zone1**
  - **Zone2** (alleen als de optionele besturingsprint aangesloten is)
3. Selecteer **Algemeen**.
4. Selecteer **Groep, naam**.
5. Voer de nieuwe naam van de zone in (maximaal 20 tekens) en bevestig met **OK**.
6. Vul de gekozen naam in de volgende tabel in:

In de fabriek ingestelde naam	Nieuwe naam
<b>Zone1</b>	
<b>Zone2</b> (alleen als de optionele besturingsprint aangesloten is)	

7. Selecteer **Icoon keuze**.
8. Selecteer het circuitsymbool en bevestig met **OK**.
9. Bevestig door op de keuzeschakelaar  te drukken.
10. Ga terug naar het hoofdscherm door op de terugtoets  te drukken.

## 6.7 Activiteiten aanpassen

### 6.7.1 Definitie van de term "activiteit"

**Activiteit:** deze term wordt gebruikt bij het programmeren van tijdsbereiken. Het verwijst naar het gewenste comfortniveau van de klant voor de verschillende activiteiten tijdens een dag. Er is een richttemperatuur gekoppeld aan elke activiteit. De laatste activiteit van een dag is geldig tot de eerste activiteit op de volgende dag.

Afb. 18

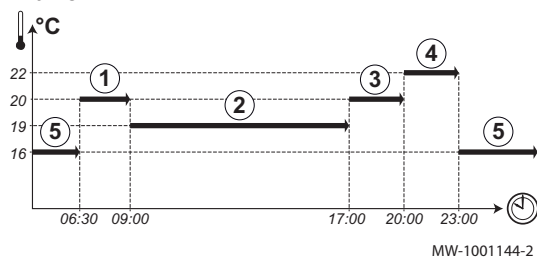

Tab.32 Voorbeeld

Begin van de activiteit	Activiteit	Setpoint kamertemperatuur
6:30	Ochtend ①	20 °C
9:00	Weg ②	19 °C
17:00	Thuis ③	20 °C
20:00	Avond ④	22 °C
23:00	Slapen ⑤	16 °C



### 6.7.2 De naam van een activiteit wijzigen

De namen van de diverse activiteiten worden in de fabriek ingesteld: **Ochtend**, **Slapen**, **Thuis**, **Avond**, **Weg** en **Aangepast**. Het is mogelijk de naam van de activiteiten voor alle installatiezones te personaliseren.



1. Ga naar het menu: **Activiteitnamen**.

Tab.33

Toegangstype	Toegangspad
<b>Directe toegang:</b> via het hoofdstartscherm	Niet beschikbaar
<b>Snelle toegang:</b> via elk scherm	→ Druk op de toets  → Selecteer:  <b>Systeeminstellingen</b> → Selecteer: <b>Activiteitnamen</b>

2. Selecteer de vereiste activiteit:
  - Ochtend
  - Slapen
  - Thuis
  - Avond
  - Weg
  - Aangepast
3. Voer de nieuwe naam van de activiteit in (maximaal 20 tekens) en bevestig met **OK**.
4. Vul de gekozen naam in de volgende tabel in:

In de fabriek ingestelde naam	Nieuwe naam
Ochtend	
Slapen	
Thuis	
Avond	
Weg	
Aangepast	

5. Ga terug naar het hoofdscherm door op de terugtoets  te drukken.

### 6.7.3 De activiteitentemperatuur instellen

De temperatuur kan voor elke activiteit in elke beschikbare zone ingesteld worden.

1. Ga naar het menu: **Verwarmingstemperatuur**.



Tab.34

Toegangstype	Toegangspad
<b>Directe toegang:</b> via het hoofdstartscherm	→ Selecteer de pagina die overeenkomt met de vereiste zone → Druk op de keuzeschakelaar  → Selecteer: <b>Verwarmingstemperatuur</b>
<b>Snelle toegang:</b> via elk scherm	→ Druk op de toets  → Selecteer  <b>Verwarmingstemperatuur</b> → Selecteer de gewenste zone: <ul style="list-style-type: none"> <li>• <b>Zone1</b></li> <li>• <b>Zone2</b> (alleen als de SCB-04 optionele besturingsprint aangesloten is)</li> </ul>

2. Selecteer de vereiste activiteit:

Tab.35

Activiteit	Parameter	Parameternaam voor de Zone1 of voor de Zone2 (alleen als de SCB-04 optionele besturingsprint aangesloten is)
Slapen	CP080	Activiteittemperatuur per groep Instelbaar van 5 °C tot 30 °C
Thuis	CP081	Activiteittemperatuur per groep Instelbaar van 5 °C tot 30 °C
Weg	CP082	Activiteittemperatuur per groep Instelbaar van 5 °C tot 30 °C
Ochtend	CP083	Activiteittemperatuur per groep Instelbaar van 5 °C tot 30 °C
Avond	CP084	Activiteittemperatuur per groep Instelbaar van 5 °C tot 30 °C

3. Stel de temperatuurwaarde in die toegewezen is voor de gekozen activiteit.
4. Bevestig door op de keuzeschakelaar  te drukken om de instelling op te slaan.
5. Ga terug naar het hoofdscherm door op de terugtoets  te drukken.

## 6.8 Het energieverbruik bewaken

Als de installatie is voorzien van een energiemeter, kan het energieverbruik gevolgd worden.

1. Ga naar het menu: **Energieteller**.

Tab.36

Toegangstype	Toegangspad
<b>Directe toegang:</b> via het hoofdstartscherm	Niet beschikbaar
<b>Snelle toegang:</b> via elk scherm	→ Druk op de toets  → Selecteer:  <b>Gebruikersinstellingen</b> → Selecteer: <b>Energieteller</b>

2. Selecteer de gewenste parameter:

Tab.37

Parameternaam	Parameter	Beschrijving
<b>Energieverbruik CV</b>	AC005	Energieverbruik voor centrale verwarming in kWh
<b>Energieverbruik SWW</b>	AC006	Energieverbruik voor warmwater in kWh

⇒ De energie die werd verbruikt sinds de laatste reset van de energieverbruikmeter wordt weergegeven.

3. Ga terug naar het hoofdscherm door op de terugtoets  te drukken.

## 6.9 Versie-informatie

Tab.38

Toegangstype	Toegangspad
<b>Directe toegang:</b> via het hoofdstartscherm	Niet beschikbaar
<b>Snelle toegang:</b> via elk scherm	→ Druk op de toets  → Selecteer:  <b>Versie-informatie</b>

Tab.39

Besturingsprint	Beschikbare informatie
CU-OH-04 besturingsprint	<ul style="list-style-type: none"> <li>• Softwareversie</li> <li>• Hardware-versie</li> <li>• Versie OBD</li> <li>• Serienummer</li> <li>• Referentie</li> </ul>
SCB-04 besturingsprint	<ul style="list-style-type: none"> <li>• Softwareversie</li> <li>• Hardware-versie</li> <li>• Versie OBD</li> <li>• Serienummer</li> <li>• Referentie</li> </ul>
Display E-Pilot	<ul style="list-style-type: none"> <li>• Softwareversie</li> <li>• Hardware-versie</li> <li>• Versie OBD</li> <li>• Serienummer</li> <li>• Referentie</li> </ul>

## 7 Onderhoud

### 7.1 Algemene instructies

Onderhoudswerkzaamheden zijn belangrijk om de volgende redenen:

- Om optimale prestaties te garanderen;
- Om de levensduur van de ketel te verlengen;
- Om een installatie te leveren die in de loop van de tijd het beste comfort aan de klant biedt.



#### Opgelet

Laat **minstens één keer per jaar** het apparaat inspecteren en de schoorsteen vegen, of vaker afhankelijk van de in uw land geldende regels.



#### Opgelet

Om de garantiedekking te behouden mogen geen wijzigingen aan de ketel worden aangebracht.



#### Opgelet

Als het apparaat niet wordt onderhouden, vervalt de garantie.

### 7.2 De onderhoudsmelding instellen

Het bedieningspaneel wordt gebruikt om een melding te geven wanneer onderhoud nodig is.

1. Ga naar het menu: **Serviceherinnering weergeven**.

Tab.40

Toegangstype	Toegangspad
<b>Directe toegang:</b> via het hoofdstartscherm	Niet beschikbaar
<b>Toegang:</b> via elk scherm	<ul style="list-style-type: none"> <li>→ Druk op de toets </li> <li>→ Selecteer:  <b>Installateur</b></li> <li>→ Selecteer: <b>Serviceherinnering weergeven</b></li> </ul>

2. Selecteer de gewenste Type melding:

Type melding:	Beschrijving
Geen	Geen onderhoudsmelding
Zelf ingesteld	De onderhoudsmelding wordt weergegeven na het aantal bedrijfsuren van de ketel.

3. Selecteer: **Zelf ingesteld**
4. Selecteer **Bedrijfsuren netsp.** (AP011) om de bedrijfsuren in te stellen voordat een onderhoudsmelding gegeven wordt.
5. Ga terug naar het hoofdscherm door op de terugtoets  te drukken.

## 7.3 Onderhoudsinstructies

### 7.3.1 Controleer de hydraulische druk

1. Controleer de waterdruk van de installatie.
2. Als de waterdruk minder is dan 0,08 MPa (0,8 bar), vult u het waterniveau bij in de verwarmingsinstallatie, zodat de waterdruk tussen 0,15 en 0,2 MPa (1,5 en 2,0 bar) ligt.
3. Controleer visueel op eventuele waterlekkages.

### 7.3.2 Installatie bijvullen met water

1. Open de kranen van alle op de installatie aangesloten radiatoren.
2. Stel de kamerthermostaat af op een zo laag mogelijke temperatuur.
3. Zet de ketel in deodus uitstand/vorstbeveiliging.
4. Open de vulkraan.
5. Sluit de vulkraan wanneer de manometer een druk van 0,15 MPa (1,5 bar) aangeeft.
6. Zet de ketel in de verwarmingsmodus.
7. Als de pomp stilstaat, opnieuw ontluichten en water bijvullen

**i** **Belangrijk**  
Het vullen en het ontluichten van de installatie twee keer per jaar zou voldoende moeten zijn om de juiste waterdruk te krijgen. Neem contact op met de installateur indien u vaak water moet bijvullen in de installatie.

### 7.3.3 Instructies voor de schoorsteenveger

Controleer bij het schoorsteenvegen altijd de verbranding.

1. Reinig het rookkanaalstelsel.
2. Zoek het rookgasmeetpunt op.
3. Schroef de dop van het rookgasmeetpunt los.
4. Installeer het meettoestel.
5. Doe de verbrandingsmetingen om de verliezen via rookgassen en rook te bepalen.
6. Schroef de dop van het rookgasmeetpunt weer vast.

### 7.3.4 Schoorsteenvegermodus

De schoorsteenveger kan toegang krijgen tot het menu **Testmodus**.

1. Ga naar het menu: **Testmodus**.

Tab.41

Toegangstype	Toegangspad
<b>Directe toegang:</b> via het hoofdstartscherm	Niet beschikbaar
<b>Toegang:</b> via elk scherm	→ Druk op de toets  → Selecteer:  <b>Testmodus</b>

2. Selecteer een van de volgende parameters:

Tab.42

Parameternaam	Parameter	Beschrijving
Stat. schoorsteenmod		Status van de schoorsteenmodus <ul style="list-style-type: none"> <li>• 0 = Uit</li> <li>• 2 = Gemiddeld vermogen</li> </ul>
T aanvoer	AM016	Aanvoertemperatuur van het toestel. De temperatuur van het water dat uit het toestel komt. Deze waarde dient alleen ter informatie.
Vermogen uitgang	AM051	Relatief vermogen uitgang van apparaat Deze waarde dient alleen ter informatie.
CV instelpt max. sys	AP063	instelpunt van maximum aanvoertemperatuur voor stoken in centrale-verwarmingsmodus Instelbaar van 20 °C tot 90 °C

3. Ga terug naar het hoofdscherm door op de terugtoets  te drukken.

## 7.4 Verwarmingsinstallatie ontluchten

Afb.19

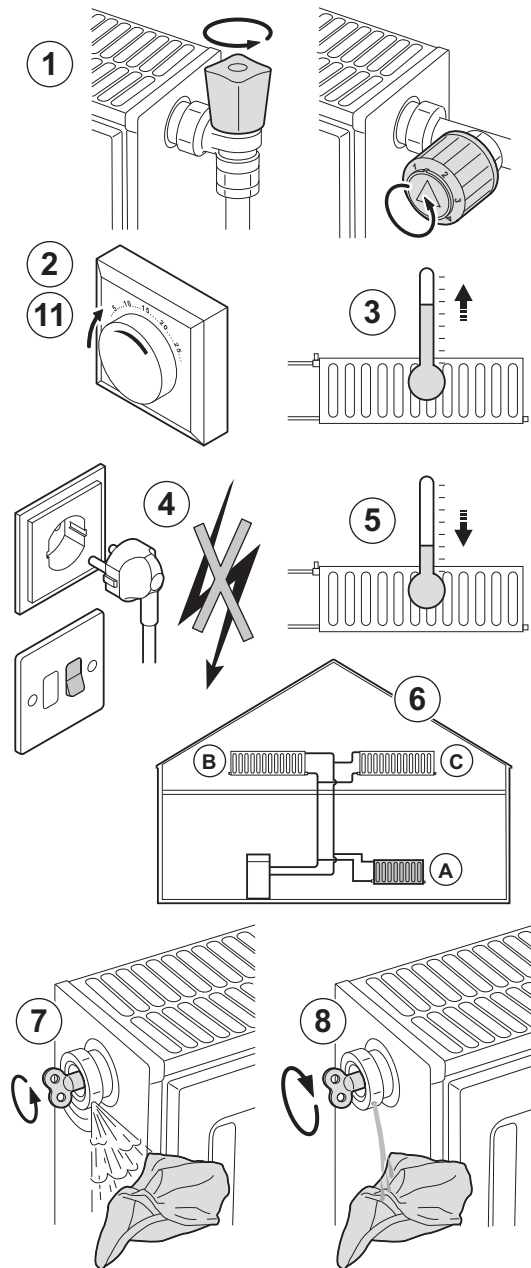

De eventueel in de ketel, de leidingen of de kranen aanwezige lucht moet ontlucht worden, om storende geluiden te voorkomen die tijdens het verwarmen of aftappen van water kunnen ontstaan.

1. Open de kranen van alle radiatoren en/of de vloerverwarmingcircuits die zijn aangesloten op het systeem.
2. Stel de ruimtethermostaat af op een zo hoog mogelijke temperatuur.
3. Wacht tot de radiatoren warm zijn.
4. Schakel de ketel uit.
5. Wacht ongeveer 10 minuten tot de radiatoren lauw aanvoelen.
6. Ontlucht de radiatoren. Werk van beneden naar boven.
7. Open het ontluchtingskoppelstuk met de ontluchtingsleutel en houd daarbij een doek tegen het koppelstuk gedrukt.



### Waarschuwing

Het water kan nog warm zijn.

8. Wacht totdat er water uit de ontluchter komt en sluit de ontluchter.
9. Start de ketel op.



### Belangrijk

De ketel doorloopt na het inschakelen van de spanning altijd een automatisch ontluchtingsprogramma van circa 3 minuten.

10. Controleer na het ontluchten of de waterdruk in de installatie nog voldoende is. Indien nodig: vul de CV-installatie bij
11. Stel de ruimtethermostaat of de regeling in.

MW-2000560-1

## 7.5 Aftappen van het verwarmingssysteem

Afb.20

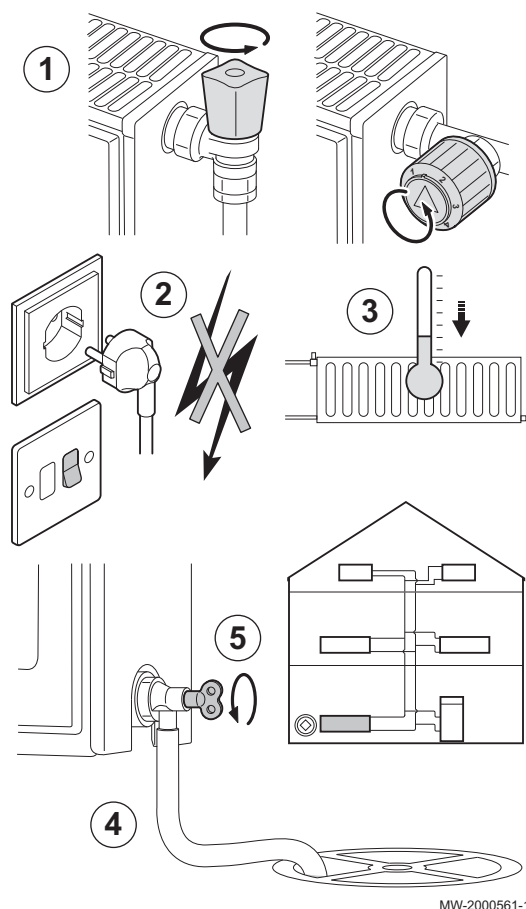

Het aftappen van de CV-installatie kan nodig zijn als radiatoren moeten worden vervangen, bij ernstige waterlekkage, of als bevroeringsgevaar dreigt.

1. Open de kranen op alle op de installatie aangesloten radiatoren.
2. Schakel de ketel uit.
3. Wacht ongeveer 10 minuten tot de radiatoren lauw aanvoelen.
4. Sluit een afvoerslang aan op het laagst gelegen aftappunt. Leg het uiteinde van de slang in een afvoerput of op een plaats waar afgetapt leidingwater geen schade veroorzaakt.
5. Draai de vul-/aftapkraan van de CV-installatie open. Tap de installatie af.



### Waarschuwing

Het water kan nog warm zijn.

6. Draai de aftapkraan dicht als er geen water meer uit het aftappunt komt.

## 8 Bij storing

### 8.1 Bedrijfsfouten oplossen

Als er in de ketel een fout optreedt, wordt er op het hoofdscherm van het bedieningspaneel een code weergegeven. Deze code is belangrijk voor het correct en snel opsporen van het type storing en voor eventuele technische assistentie.

Er zijn drie typen fouten:

Tab.43

Type code	Formaatcode
Fout	Hxx.xx
Storing	Exx.xx
Alarm	Axx.xx

1. Noteer de op het scherm weergegeven code.
2. Verhelp het probleem dat wordt beschreven door de foutcode of neem contact op met de installateur.
3. Schakel de ketel uit en weer aan om te controleren of de oorzaak van de fout is verdwenen.
4. Neem contact op met het installatieprogramma als de code opnieuw wordt weergegeven.

### 8.2 Storingcodes

Een storingscode is een tijdelijke status van de ketel, als gevolg van de detectie van een afwijking.

Neem contact op met de vakman die verantwoordelijk is voor het onderhoud van de ketel wanneer een van de volgende codes wordt weergegeven.

Tab.44 Lijst van foutcodes

Foutcode	Melding	Beschrijving
H00.00	Aanvtempsens open	De aanvoertemperatuursensor is verwijderd of meet een temperatuur beneden het bereik
H00.01	Aanvtempsens kortgs	De aanvoertemperatuursensor is kortgesloten of meet een temperatuur boven het bereik
H00.06	Tretour ontbreekt	De retourtemperatuursensor werd verwacht maar is niet gedetecteerd
H00.16	Tboiler open	Temp.sensor tank sanitair warm water is verwijderd of meet een temperatuur beneden het bereik
H00.17	Tboiler kortgsl	Temp.sensor tank sanitair warm water is kortgesloten of meet een temperatuur boven het bereik
H00.32	Buitensensor open	Buitemperatuursensor is verwijderd of meet een temperatuur beneden het bereik
H00.33	Buitensensor kortgsl	Buitemperatuursensor is kortgesloten of meet een temperatuur boven het bereik
H00.79	Tzwembad open	De zwembadsensor is verwijderd of meet een temperatuur beneden het bereik
H00.80	Tzwembad kortgsl	De zwembadsensor is kortgesloten of meet een temperatuur boven het bereik
H01.03	Vlamverlies waarsch	Waarschuwing detectie onbedoeld vlamverlies
H02.00	Reset w uitgevoerd	Reset w uitgevoerd
H02.02	Wacht op config. nr.	Wacht op configuratienummer
H02.03	Configuratiefout	Configuratiefout
H02.04	Parameterfout	Parameterfout:
H02.05	Blok Conf opslagunit	CSU komt niet overeen met CU-type
H02.09	Gedeeltelijk blokk.	Blokkering van cv- en warm water bedrijf als gevolg van het verbreken van de externe blokkeer ingang
H02.10	Volledige blokk.	Toestel blokkering als gevolg van het verbreken van de externe blokkeer ingang
H02.16	Interne fout	Interne elektronicafout
H02.25	ACI-fout	ACI-fout
H02.36	Funtioneel comp mist	Blokkering: communicatie met een functioneel component is weggefallen
H02.37	Onkrit comp mist	Waarschuwing: communicatie met een niet kritisch component is weggefallen
H02.40	Functie nt beschikb.	Functie nt beschikb.
H02.48	FG config. Mislukt	Configuratiefout functiegroep
H02.60	Nt-onderst. functie	De gekozen functie is niet mogelijk in deze groep
H07.01	Branderstoring	Branderstoring opgetreden

### 8.3 Storingscodes

Als er nog steeds een foutcode aanwezig is na meerdere automatische opstartpogingen, gaat de ketel over naar de storingsmodus.

De ketel gaat pas weer verder in de normale werking als de oorzaak van de vergrendeling door de installateur is verholpen.

Als resultaat van:

- een handmatige reset,
- een reset door een servicemelding.

Neem contact op met de vakman die verantwoordelijk is voor het onderhoud van de ketel wanneer een van de volgende codes wordt weergegeven.



Tab.45 Lijst van storingscodes

Foutcode	Melding	Beschrijving
E00.00	Aanvtempsens open	De aanvoertemperatuursensor is verwijderd of meet een temperatuur beneden het bereik
E00.01	Aanvtempsens kortgs	De aanvoertemperatuursensor is kortgesloten of meet een temperatuur boven het bereik
E01.04	Vergr 5x vlamverlies	Storing optreden van onbedoeld vlamverlies: treedt op na 3 <b>H01.03</b> storingen in hetzelfde verwarmingsverzoek
E01.12	Vergr Tr groter Ta	Retourtemperatuur heeft hogere temperatuurwaarde dan de aanvoertemperatuur
E02.13	Blokkerende ingang	Blokkerende ingang van besturingsautomaat door buitenomgeving van toestel
E02.15	Blok config unit	Time-out externe CSU
E02.41	RG druk schak aanw	De rookgasdrukschakelaar is aanwezig
E02.42	Rookgs Tdruksch aanw	De rookgastemperatuurdrukschakelaar is aanwezig
E02.44	RG druk	Rookgasdrukschakelaar niet geschakeld fout

## 8.4 Alarmcodes

Een alarmcode is een tijdelijke status van de ketel, als gevolg van de detectie van een afwijking. Als een alarmcode blijft bestaan na meerdere automatische opstartpogingen, gaat de ketel in de storingsmodus.

Neem contact op met de vakman die verantwoordelijk is voor het onderhoud van de ketel wanneer een van de volgende codes wordt weergegeven.

Tab.46 Lijst van alarmcodes

Storingscode	Melding	Beschrijving
A00.32	Buitensensor open	Buitentemperatuursensor is verwijderd of meet een temperatuur beneden het bereik
A00.33	Buitensensor kortgsl	Buitentemperatuursensor is kortgesloten of meet een temperatuur boven het bereik
A00.34	Buitensensor mist	Buitentemperatuursensor werd verwacht maar is niet gedetecteerd
A00.81	Truimte sensor mist	De ruimtetemperatuursensor werd verwacht maar is niet gedetecteerd
A02.18	Fout OBD	Fout Object Dictionary

## 9 Milieu

### 9.1 Verwijdering en recycling

Afb.21



#### Recycling



#### Waarschuwing

Het verwijderen en afvoeren van de ketel moeten door een erkend installateur worden uitgevoerd volgens de plaatselijke en nationale regelgeving.

### 9.2 Energiebesparing

Tips voor het besparen van energie:

- Dicht ventilatie-openingen niet af.
- Dek radiatoren niet af. Hang geen gordijnen voor de radiatoren.
- Plaats radiatorfolie achter de radiatoren om warmteverlies te voorkomen.
- Isoleer de leidingen in ruimtes die niet verwarmd worden (kelders en kruipruimtes).

- Draai radiatorcranken dicht in ruimtes waar niemand is.
- Laat warm (en koud) water niet onnodig stromen.
- Installeer een energiebesparende douchekop, wat tot 40 % aan energie kan besparen.
- Neem een douche in plaats van een bad. Een bad kost het dubbele aan water en energie.

## 10 Garanties

### 10.1 Algemeen

U heeft één van onze apparaten aangeschaft en wij danken u voor het vertrouwen dat u heeft in ons product.

Om voortdurend veilige en efficiënte werking te verzekeren, raden wij aan om het apparaat regelmatig te laten inspecteren en onderhouden.

Uw installateur en onze serviceafdeling staan uiteraard tot uw dienst.

### 10.2 Garantievoorwaarden

Tab.47

<b>België</b>	De volgende bepalingen betreffende de contractuele garantie sluiten de toepassing ten gunste van de koper van de wettelijke in België toepasselijke bepalingen op het gebied van verborgen gebreken niet uit.
<b>Nederland</b>	De volgende bepalingen sluiten de toepassing van de wettelijke garantie, conform de artikelen 1641 tot en met 1648 van het burgerlijk wetboek ten gunste van de koper niet uit.
<b>Portugal</b>	De volgende bepalingen doen geen inbreuk op de rechten van de consumenten, zoals vermeld in het wetsbesluit 67/2003 van 8 april, zoals gewijzigd door het wetsbesluit 84/2008 van 21 mei, garanties betreffende de verkoop van consumptiegoederen en andere uitvoeringsvoorschriften.
<b>Andere landen</b>	De volgende bepalingen sluiten de toepassing ten gunste van de koper van de wettelijke toepasselijke bepalingen op het gebied van verborgen gebreken in het land van de koper niet uit.

Tab.48

<b>Italië, Portugal</b>	De garantieperiode staat aangegeven op het met het apparaat meegeleverde certificaat.
<b>Portugal</b>	Onze garantie is beperkt tot de vervanging of reparatie van de door onze technische diensten als defect erkende onderdelen.
<b>Andere landen</b>	Onze garantie is twee jaar geldig.
<b>Alle landen: Behalve Duitsland en Rusland</b>	Uw apparaat heeft een contractuele garantie tegen fabrieksfouten vanaf de aankoopdatum die op de rekening van de installateur vermeld staat. Onze garantie geldt niet voor de vervangings- of reparatiekosten voor onderdelen die defect zijn naar aanleiding van normale slijtage, een verkeerd gebruik, de tussenkomst van niet-vakbekwame derden, een gebrekkig of onvoldoende toezicht of onderhoud, een niet-conforme elektrische voeding of het gebruik van ongeschikte brandstof of van brandstof van slechte kwaliteit.
<b>Alle landen: Behalve Duitsland, Italië, Polen, Rusland en Turkije</b>	De garantieperiode staat vermeld in onze prijslijst.
<b>Alle landen: Behalve Duitsland, Oostenrijk, Portugal en Rusland</b>	Onze garantie is beperkt tot de vervanging of reparatie van de door onze technische diensten als defect erkende onderdelen, met uitsluiting van de arbeids-, verplaatsings- en transportkosten.

Tab.49

<b>Alle landen behalve: Duitsland en Rusland</b>	Op de kleinere onderdelen, zoals motoren, pompen, elektrische afsluiters, enz. is de garantie enkel geldig als deze nooit gedemonteerd zijn geweest. De rechten, vermeld in de Europese richtlijn 99/44/EEG, geïmplementeerd door het wettelijk besluit nr. 24 van 2 februari 2002, gepubliceerd in het staatsblad nr. 57 van 8 maart 2002, blijven van kracht.
--	--

Tab.50

<b>Italië</b>	Als fabrikant kunnen wij geenszins aansprakelijk worden gesteld indien het apparaat niet goed wordt gebruikt, niet of slecht wordt onderhouden of niet correct gemonteerd wordt (wat dat betreft moet u zelf zorgen dat de montage- en onderhoudswerkzaamheden aan een erkend installateur respectievelijk erkend onderhoudsbedrijf worden toevertrouwd). In het bijzonder kunnen wij niet aansprakelijk worden gesteld voor materiële schade, immateriële verliezen of lichamelijke ongevallen naar aanleiding van een installatie die niet overeenstemt met: <ul style="list-style-type: none"> <li>• De wettelijke en reglementaire bepalingen van nationale wetten en de regelgeving van plaatselijke overheden,</li> <li>• onze handleidingen en de installatie- en onderhoudsvorschriften volgens de geldende wetgeving.</li> </ul>
<b>Andere landen</b>	Wij kunnen geenszins aansprakelijk worden gesteld indien het apparaat niet goed wordt gebruikt, niet of slecht wordt onderhouden of niet correct gemonteerd wordt (wat dat betreft moet u zelf zorgen dat de montage aan een erkend installateur wordt toevertrouwd).
<b>Alle landen: Behalve Duitsland, Italië en Rusland</b>	Als fabrikant kunnen wij geenszins aansprakelijk worden gesteld indien het apparaat niet goed wordt gebruikt, niet of slecht wordt onderhouden of niet correct gemonteerd wordt (wat dat betreft moet u zelf zorgen dat de montage aan een erkend installateur wordt toevertrouwd). In het bijzonder kunnen wij niet aansprakelijk worden gesteld voor materiële schade, immateriële verliezen of lichamelijke ongevallen naar aanleiding van een installatie die niet overeenstemt met: <ul style="list-style-type: none"> <li>• De wettelijke en reglementaire of door de plaatselijke overheid opgelegde bepalingen,</li> <li>• De nationaal of plaatselijk geldende bepalingen en de bijzondere bepalingen met betrekking tot de installatie,</li> <li>• Onze handleidingen en installatievoorschriften, met name voor wat betreft het regelmatige onderhoud van de apparaten,</li> <li>• <b>Alle landen: Behalve Nederland:</b> volgens de regels.</li> </ul>

## 11 Bijlage

### 11.1 Productkaart

Tab.51 Productkaart voor ruimteverwarmingstoestellen

Merknaam - productnaam		CF 22	CF 29
Seizoensgebonden energie-efficiëntieklasse voor ruimteverwarming		<b>B</b>	<b>B</b>
Nominale warmteafgifte ( <i>P<sub>nom</sub></i> of <i>P<sub>sup</sub></i> )	kW	22	30
Seizoensgebonden energie-efficiëntie voor ruimteverwarming	%	86	86
Jaarlijks energieverbruik	GJ	74	100
Geluidsvermogensniveau L <sub>WA</sub> binnen	dB	61	61



#### Zie

Voor specifieke voorzorgsmaatregelen voor assemblage, installatie en onderhoud: zie het hoofdstuk over veiligheidsvoorschriften.

### 11.2 Productkaart - temperatuurregelaars

Tab.52 Productkaart voor temperatuurregelaars

		E-Pilot
Klasse		II
Bijdrage aan energie-efficiëntie voor ruimteverwarming	%	2

### 11.3 Productkaart

Afb.22 De productkaart van de ketel geeft de ruimteverwarming energie-efficiëntie van het product aan.

**Seizoensgebonden energie-efficiëntie van ruimteverwarming door ruimteverwarmingstoestel met ketel** ①  
'I' %

---

**Temperatuurregelaar** ②  
 overeenkomstig productkaart temperatuurregelaar +   %

Klasse I = 1%, Klasse II = 2%, Klasse III = 1,5%,  
 Klasse IV = 2%, Klasse V = 3%, Klasse VI = 4%,  
 Klasse VII = 3,5%, Klasse VIII = 5%

---

**Tweede ketel** ③  
 overeenkomstig productkaart ketel (   - 'I' ) x 0,1 = ±   %

Seizoensgebonden energie-efficiëntie van  
 ruimteverwarming (in %)

---

**Bijdrage zonne-energie** ④  
 overeenkomstig productkaart zonne-energie-installatie +   %

Collectoroppervlak (in m<sup>2</sup>)

Volume warmwatertank (in m<sup>3</sup>)

Collectorefficiëntie (in %)

Klasse warmwatertank <sup>(1)</sup>  
 A\* = 0,95, A = 0,91,  
 B = 0,86, C = 0,83,  
 D - G = 0,81

('III' x   + 'IV' x  ) x 0,9 x (   /100 ) x   = +   %

(1) Als de klasse van de warmwatertank boven A is, gebruik dan 0,95

---

**Aanvullende warmtepomp** ⑤  
 overeenkomstig productkaart warmtepomp (   - 'I' ) x 'II' = +   %

Seizoensgebonden energie-efficiëntie van  
 ruimteverwarming (in %)

---

**Bijdrage zonne-energie EN aanvullende warmtepomp** ⑥  
 selecteer kleinste waarde 0,5 x   OF 0,5 x   = -   %

---

**Seizoensgebonden energie-efficiëntie van ruimteverwarming door pakket** ⑦  
  %

---

**Seizoensgebonden energie-efficiëntieklasse van ruimteverwarming door pakket**

<input type="checkbox"/>	<input type="checkbox"/>	<input type="checkbox"/>	<input type="checkbox"/>	<input type="checkbox"/>	<input type="checkbox"/>	<input type="checkbox"/>	<input type="checkbox"/>	<input type="checkbox"/>	<input type="checkbox"/>
<b>G</b>	<b>F</b>	<b>E</b>	<b>D</b>	<b>C</b>	<b>B</b>	<b>A</b>	<b>A<sup>+</sup></b>	<b>A<sup>++</sup></b>	<b>A<sup>+++</sup></b>
<30%	≥30%	≥34%	≥36%	≥75%	≥82%	≥90%	≥98%	≥125%	≥150%

---

**Ketel en aanvullende warmtepomp geïnstalleerd met laagtemperatuurwarmtestralers bij 35 °C?** ⑦  
 overeenkomstig productkaart warmtepomp   + (50 x 'II') =   %

De energie-efficiëntie van het pakket producten waarop deze kaart betrekking heeft, stemt eventueel niet overeen met de feitelijke energie-efficiëntie na installatie in het gebouw aangezien deze efficiëntie ook door andere factoren wordt beïnvloed, zoals het warmteverlies in het distributiesysteem en de dimensionering van de producten in verhouding tot de grootte van het gebouw en de kenmerken ervan.

- I De waarde van de seizoensgebonden energie-efficiëntie voor ruimteverwarming van de hoofdverwarming, uitgedrukt in %.
- II De factor voor het wegen van de warmteafgifte van hoofd- en aanvullende verwarmingstoestellen van een pakket zoals aangegeven in de volgende tabel.
- III De waarde van de wiskundige formule:  $294/(11 \cdot \text{Prated})$ , waarbij "Prated" is gerelateerd aan het ruimteverwarmingstoestel als hoofdverwarming.
- IV De waarde van de wiskundige formule  $115/(11 \cdot \text{Prated})$ , waarbij "Prated" is gerelateerd aan het ruimteverwarmingstoestel als hoofdverwarming.

Tab.53 Weging van ketels

$P_{sup} / (Prated + P_{sup})^{(1)(2)}$	II, pakket zonder warmwatertank	II, pakket met warmwatertank
0	0	0
0,1	0,3	0,37
0,2	0,55	0,70
0,3	0,75	0,85
0,4	0,85	0,94
0,5	0,95	0,98
0,6	0,98	1,00
$\geq 0,7$	1,00	1,00

(1) De tussenliggende waarden worden berekend door lineaire interpolatie tussen de twee aangrenzende waarden.  
(2) Prated is gerelateerd aan het ruimteverwarmingstoestel of het combinatieverwarmingstoestel als hoofdverwarming.

Tab.54 Efficiëntie van pakket

		CF 22	CF 29
Seizoensgebonden energie-efficiëntie van het pakket voor ruimteverwarming in combinatie met E-Pilot	%		



## Oorspronkelijke gebruiksaanwijzing - © Copyright

Alle technische en technologische informatie in deze handleiding, evenals door ons ter beschikking gestelde tekeningen en technische beschrijvingen, blijven ons eigendom en mogen zonder onze toestemming niet worden vermenigvuldigd. Wijzigingen voorbehouden.

DE DIETRICH  
**FRANCE**

Direction de la Marque  
57, rue de la Gare - F-67580 Mertzwiller  
[www.dedietrich-thermique.fr](http://www.dedietrich-thermique.fr)

DE DIETRICH SERVICE  
**AT**

 0800 / 201608 freecall  
[www.dedietrich-heiztechnik.com](http://www.dedietrich-heiztechnik.com)

VAN MARCKE NV  
**BE**

LAR Blok Z, 5  
B- 8511 KORTRIJK  
 +32 (0)56/23 75 11  
[www.vanmarcke.be](http://www.vanmarcke.be)

MEIER TOBLER AG  
**CH**

Bahnstrasse 24 - CH - 8603 SCHWERZENBACH  
 +41 (0) 44 806 41 41  
 [info@meiertobler.ch](mailto:info@meiertobler.ch)  
**+41 (0)8 00 846 846**   
[www.meiertobler.ch](http://www.meiertobler.ch)



MEIER TOBLER SA  
**CH**

Chemin de la Veyre-d'En-Haut B6,  
CH -1806 St-Légier-La-Chiésaz  
 +41 (0) 21 943 02 22  
 [info@meiertobler.ch](mailto:info@meiertobler.ch)  
**+41 (0)8 00 846 846**   
[www.meiertobler.ch](http://www.meiertobler.ch)



DE DIETRICH  
**CN**

UNIT 1006 , CBD International  
Mansion, No.16 Yong An Dong li,  
Chaoyang District, 100022, Beijing China  
 +400 6688700  
 +86 10 6588 4834  
 [contactBJ@dedietrich.com.cn](mailto:contactBJ@dedietrich.com.cn)  
[www.dedietrich-heating.com](http://www.dedietrich-heating.com)

BDR THERMEA Czech Republic s.r.o  
**CZ**

Jeseniova 2770/56 - 130 00 Praha 3  
 +420 271 001 627  
 [dedietrich@bdrthermea.cz](mailto:dedietrich@bdrthermea.cz)  
[www.dedietrich.cz](http://www.dedietrich.cz)

HS Tarm A/S  
**DK**

Smedevej 2  
DK- 6880 Tarm, Denmark  
 +45 97 37 15 11  
 [info@hstarm.dk](mailto:info@hstarm.dk)  
[www.hstarm.dk](http://www.hstarm.dk)

**De Dietrich**   
SERVICE CONSOMMATEURS  
**0 809 400 320** 

DE DIETRICH THERMIQUE IBERIA S.L.U.  
**ES**

C/Salvador Espriu, 11  
08908 L'HOSPITALET de LLOBREGAT  
 +34 902 030 154  
 [info@dedietrichthermique.es](mailto:info@dedietrichthermique.es)  
[www.dedietrich-calefaccion.es](http://www.dedietrich-calefaccion.es)

DUEDI S.r.l  
**IT**

Distributore Ufficiale Esclusivo  
De Dietrich-Thermique Italia Via Maestri del Lavoro, 16  
12010 San Defendente di Cervasca (CN)  
 +39 0171 857170  
 +39 0171 687875  
 [info@duediciima.it](mailto:info@duediciima.it)  
[www.duediciima.it](http://www.duediciima.it)



NEUBERG S.A.  
**LU**

39 rue Jacques Stas - B.P.12  
L- 2549 LUXEMBOURG  
 +352 (0)2 401 401  
[www.neuberg.lu](http://www.neuberg.lu)  
[www.dedietrich-heating.com](http://www.dedietrich-heating.com)



DE DIETRICH  
Technika Grzewcza sp. z o.o.  
**PL**

ul. Północna 15-19, 54-105 Wrocław  
 +48 71 71 27 400  
 [biuro@dedietrich.pl](mailto:biuro@dedietrich.pl)  
**801 080 881**   
[www.facebook.com/DeDietrichPL](https://www.facebook.com/DeDietrichPL)  
[www.dedietrich.pl](http://www.dedietrich.pl)

ООО «БДР ТЕРМИЯ РУС»  
**RU**

129164, Россия, г. Москва  
Зубарев переулок, д. 15/1  
Бизнес-центр «Чайка Плаза», офис 309  
 8 800 333-17-18  
 [info@dedietrich.ru](mailto:info@dedietrich.ru)  
[www.dedietrich.ru](http://www.dedietrich.ru)

BDR THERMEA (SLOVAKIA) s.r.o  
**SK**

Hroznová 2318-911 05 Trenčín  
 +421 907 790 221  
 [info@baxi.sk](mailto:info@baxi.sk)  
[www.dedietrichsk.sk](http://www.dedietrichsk.sk)



**De Dietrich** 

