

fr

Deutsche Anleitung auf Anfrage erhältlich

EASYLIFE



Notice d'utilisation

Chaudière fioul à condensation

CFU C 40
CFU C 50



Cher client,

Merci d'avoir fait l'acquisition de cet appareil.

Nous vous invitons à lire attentivement la présente notice avant d'utiliser votre appareil. Conservez ce document dans un endroit adapté afin de pouvoir vous y référer ultérieurement. Pour garantir un fonctionnement sûr et efficace, nous vous recommandons de procéder régulièrement aux opérations d'entretien nécessaires. Notre service Après-Vente et notre équipe technique peuvent vous apporter leur aide dans ces opérations.

Nous espérons que vous profiterez de votre produit pendant de longues années.

Table des matières

1	Consignes de sécurité	5
1.1	Consignes générales de sécurité	5
1.2	Consignes spécifiques de sécurité	6
1.3	Recommandations	8
1.4	Responsabilités	8
2	Symboles utilisés	8
2.1	Symboles utilisés dans la notice	8
2.2	Symboles utilisés sur l'appareil	9
3	Caractéristiques techniques	9
3.1	Homologations	9
3.1.1	Certifications	9
3.1.2	Catégories de fioul	9
3.2	Données techniques	10
4	Description du produit	10
4.1	Description générale	10
4.2	Principaux composants de la chaudière	11
4.3	Description du tableau de commande	11
4.3.1	Description du tableau de commande	11
4.3.2	Description de l'écran de veille	11
4.3.3	Description de l'écran d'accueil (accès direct)	12
4.3.4	Description du carrousel (accès rapide)	13
5	Utilisation	14
5.1	Navigation dans les menus	14
5.1.1	Arborescence de l'accès direct aux zones	15
5.1.2	Arborescence de l'accès rapide au menu principal	15
5.2	Démarrer la chaudière	16
5.3	Arrêter la chaudière	17
5.4	Protection antigel	17
6	Réglages	17
6.1	Personnaliser le tableau de commande	17
6.2	Choisir le mode de fonctionnement	18
6.3	Gérer le chauffage central	19
6.3.1	Mettre en marche et arrêter le chauffage central	19
6.3.2	Modifier temporairement la température ambiante (dérogation)	19
6.3.3	Activer et configurer un programme horaire pour le chauffage	20
6.4	Gérer la production d'eau chaude sanitaire	20
6.4.1	Mettre en marche et arrêter la production d'eau chaude sanitaire	20
6.4.2	Forcer la production de l'eau chaude sanitaire (dérogation)	21
6.4.3	Modifier les températures de consigne de l'eau chaude sanitaire	21
6.4.4	Activer et configurer un programme horaire pour la production d'eau chaude sanitaire	22
6.5	S'absenter ou partir en vacances	22
6.6	Personnaliser les zones	23
6.6.1	Définition du terme Zone	23
6.6.2	Modifier le nom et le symbole d'une zone	23
6.7	Personnaliser les activités	24
6.7.1	Définition du terme Activité	24
6.7.2	Modifier le nom d'une activité	24
6.7.3	Régler la température des activités	25
6.8	Surveiller la consommation d'énergie	26
6.9	Informations de versions	26
6.10	Activer / Désactiver le Bluetooth de l'appareil	27
7	Entretien	28
7.1	Consignes générales	28
7.2	Configurer le message d'entretien	28
7.3	Instructions d'entretien	28
7.3.1	Contrôler la pression hydraulique	28
7.3.2	Rajouter de l'eau dans l'installation	29
7.3.3	Instructions pour le ramoneur	29

7.3.4	Mode cheminée	29
7.4	Purger l'installation de chauffage	30
7.5	Vidanger l'installation de chauffage	31
8	Diagnostic de panne	31
8.1	Résoudre les erreurs de fonctionnement	31
8.2	Codes d'erreurs	31
8.3	Codes de défauts	32
8.4	Codes d'alertes	33
8.5	Réarmer le coffret de sécurité du brûleur	33
8.6	Liste des défauts du brûleur	34
9	Environnement	35
9.1	Mise au rebut et recyclage	35
9.2	Economies d'énergie	35
10	Garantie	35
10.1	Généralités	35
10.2	Conditions de garantie	36
11	Annexes	37
11.1	Fiche produit	37
11.2	Fiche de produit – Régulateurs de température	37
11.3	Fiche de produit	38

1 Consignes de sécurité











1.1 Consignes générales de sécurité













Tab.1

Utilisation	 Danger Cet appareil peut être utilisé par des enfants âgés d'au moins 8 ans et par des personnes ayant des capacités physiques, sensorielles ou mentales réduites ou dénuées d'expérience ou de connaissance, s'ils (si elles) sont correctement surveillé(e)s ou si des instructions relatives à l'utilisation de l'appareil en toute sécurité leur ont été données et si les risques encourus ont été appréhendés. Les enfants ne doivent pas jouer avec l'appareil. Le nettoyage et l'entretien par l'utilisateur ne doivent pas être effectués par des enfants sans surveillance.
-------------	---

1.2 Consignes spécifiques de sécurité

Tab.2

<p>Electrique</p>	<p> Danger d'électrocution Avant toute intervention, couper l'alimentation électrique de la chaudière.</p> <p> Attention Un moyen de déconnexion doit être prévu dans les canalisations fixes conformément aux règles d'installation en vigueur dans le pays.</p> <p> Attention</p> <ul style="list-style-type: none"> • La chaudière doit impérativement être raccordée à la terre de protection. • La mise à la terre doit être conforme aux normes d'installation en vigueur. • Effectuer la mise à la terre avant tout branchement électrique. <p>Pour le type et le calibre de l'équipement de protection, se reporter au chapitre Raccordements électriques de la notice d'installation et d'entretien.</p> <p> Attention Si un câble d'alimentation est fourni avec l'appareil et qu'il se trouve endommagé, il doit être remplacé par le fabricant, son service après-vente ou des personnes de qualification similaire afin d'éviter un danger.</p>		
<p>Accessibilité</p>	<p>Tab.3</p> <table border="1" data-bbox="347 958 1473 1025"> <tr> <td data-bbox="352 965 483 1019">Autres pays</td> <td data-bbox="483 965 1468 1019">Seul un professionnel habilité est autorisé à accéder à l'intérieur de l'appareil selon la norme de sécurité électrique en vigueur.</td> </tr> </table> <p> Attention Alimenter l'appareil par un circuit comportant un interrupteur omnipolaire à distance d'ouverture supérieure à 3 mm.</p> <p> Important Laisser la chaudière accessible à tout moment.</p> <p> Attention Installer la chaudière dans un local à l'abri du gel.</p> <p> Important Respecter l'espace nécessaire pour installer correctement la chaudière. Se référer au chapitre Encombrement de la chaudière de la notice d'installation et d'entretien.</p> <p> Important</p> <ul style="list-style-type: none"> • Ne jamais enlever ni recouvrir les plaquettes signalétiques et étiquettes apposées sur la chaudière. • Les plaquettes signalétiques et étiquettes doivent être lisibles pendant toute la durée de vie de la chaudière. Remplacer immédiatement les étiquettes d'instruction et de mises en garde abîmées ou illisibles. 	Autres pays	Seul un professionnel habilité est autorisé à accéder à l'intérieur de l'appareil selon la norme de sécurité électrique en vigueur.
Autres pays	Seul un professionnel habilité est autorisé à accéder à l'intérieur de l'appareil selon la norme de sécurité électrique en vigueur.		
<p>Hydraulique</p>	<p> Important Respecter les pressions minimale et maximale de l'eau à l'entrée pour assurer un fonctionnement correct de la chaudière, se référer au chapitre Caractéristiques techniques.</p> <p> Avertissement Vérifier régulièrement la présence d'eau et la mise sous pression dans l'installation de chauffage.</p>		

Installation	<p> Attention L'installation doit répondre en tout point aux règles (DTU, EN et autres, etc.) qui régissent les travaux et interventions dans les maisons individuelles, collectives ou autres constructions.</p> <p> Important Seul un professionnel qualifié est autorisé à installer la chaudière conformément aux réglementations locales et nationales en vigueur.</p> <p> Attention Faire vidanger la chaudière et l'installation de chauffage par un professionnel qualifié quand le logement est inhabité pendant une longue période et s'il y a un risque de gel.</p>
Température	<p> Attention Ne pas toucher aux conduits de fumée. Suivant les réglages de la chaudière, la température des conduits de fumée peut dépasser 60 °C.</p> <p> Attention Ne pas entrer en contact prolongé avec les radiateurs. Suivant les réglages de la chaudière, la température des radiateurs peut dépasser 60 °C.</p> <p> Attention Prendre des précautions avec l'eau chaude sanitaire. Suivant les réglages de la chaudière, la température de l'eau chaude sanitaire peut dépasser 65 °C.</p> <p> Important Isoler les tuyauteries de l'installation de chauffage pour réduire les déperditions thermiques.</p>
Emanations de fumées	<p> Danger En cas d'émanations de fumées :</p> <ol style="list-style-type: none"> 1. Eteindre l'appareil. 2. Ouvrir les fenêtres. 3. Evacuer les lieux. 4. Contacter le professionnel qualifié.
Entretien	<p> Attention Seul un professionnel qualifié est autorisé à effectuer les opérations de maintenance sur la chaudière et l'installation de chauffage.</p> <p> Attention Ne pas laisser la chaudière sans entretien. Contacter un professionnel qualifié ou souscrire un contrat d'entretien pour l'entretien annuel obligatoire de la chaudière.</p> <p> Attention Ne pas retirer l'habillage de la chaudière sauf pour les opérations d'entretien et de dépannage. Toujours remettre l'habillage en place après ces opérations.</p> <p> Attention Avant toute intervention, couper l'alimentation électrique et l'arrivée principale de fioul de la chaudière.</p>

1.3 Recommandations



Important

Conserver ce document à proximité du lieu d'installation.



Important

Cette notice est également disponible sur notre site internet.

1.4 Responsabilités

Responsabilité du fabricant	<p>Nos produits sont fabriqués dans le respect des exigences des différentes directives applicables. Ils sont de ce fait livrés avec le marquage CE et tous les documents nécessaires. Ayant le souci de la qualité de nos produits, nous cherchons en permanence à les améliorer. Nous nous réservons donc le droit de modifier les caractéristiques indiquées dans ce document.</p> <p>Notre responsabilité en qualité de fabricant ne saurait être engagée dans les cas suivants :</p> <ul style="list-style-type: none"> • Non-respect des instructions d'installation de l'appareil. • Non-respect des instructions d'utilisation de l'appareil. • Défaut ou insuffisance d'entretien de l'appareil.
Responsabilité de l'installateur	<p>L'installateur a la responsabilité de l'installation et de la première mise en service de l'appareil. L'installateur est tenu de respecter les instructions suivantes :</p> <ul style="list-style-type: none"> • Lire et respecter les instructions données dans les notices fournies avec l'appareil. • Installer l'appareil conformément à la législation et aux normes actuellement en vigueur. • Effectuer la première mise en service et toutes les vérifications nécessaires. • Expliquer l'installation à l'utilisateur. • Si un entretien est nécessaire, avertir l'utilisateur de l'obligation de contrôle et d'entretien de l'appareil. • Remettre toutes les notices à l'utilisateur.
Responsabilité de l'utilisateur	<p>Pour garantir le fonctionnement optimal de l'installation, l'utilisateur doit respecter les consignes suivantes :</p> <ul style="list-style-type: none"> • Lire et respecter les instructions données dans les notices fournies avec l'appareil. • Faire appel à un professionnel qualifié pour réaliser l'installation et effectuer la première mise en service. • Se faire expliquer l'installation par l'installateur. • Faire effectuer les contrôles et entretiens nécessaires par un professionnel qualifié. • Conserver les notices en bon état à proximité de l'appareil.

2 Symboles utilisés

2.1 Symboles utilisés dans la notice

Dans cette notice, différents niveaux de danger sont utilisés pour attirer l'attention sur des indications particulières. Nous souhaitons ainsi assurer la sécurité de l'utilisateur, éviter tout problème et garantir le bon fonctionnement de l'appareil.



Danger

Risque de situations dangereuses pouvant entraîner des blessures corporelles graves.



Danger d'électrocution

Risque d'électrocution.



Avertissement

Risque de situations dangereuses pouvant entraîner des blessures corporelles légères.



Attention

Risque de dégâts matériels.

i Important
Attention, informations importantes.

Voir
Référence à d'autres notices ou à d'autres pages de cette notice.

2.2 Symboles utilisés sur l'appareil

Fig.1

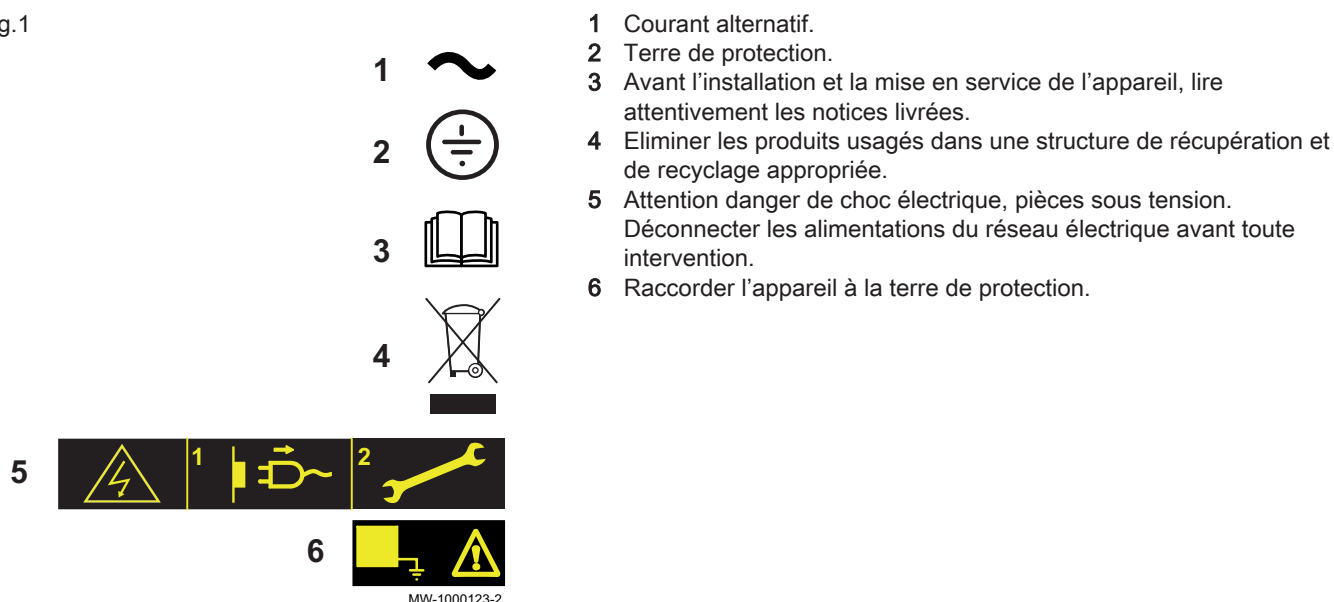

3 Caractéristiques techniques

3.1 Homologations

3.1.1 Certifications

La chaudière est conforme aux normes en vigueur.

Numéro d'identification CE : 0085CQ0002

3.1.2 Catégories de fioul

Tab.4

Type de fioul utilisable	Viscosité maximale
Fioul domestique à faible teneur en soufre (< 50 mg/kg) (EL).	6 mm ² /s à 20 °C
Fioul domestique à faible teneur en soufre avec ajout d' EMAG ⁽¹⁾ allant jusqu'à 10 % (< 50 mg/kg) (EL Bio 10).	6 mm ² /s à 20 °C
Gazole non routier GONR ou GNR Gazole non routier pouvant contenir au maximum 7 % d' EMAG ⁽¹⁾	6 mm ² /s à 20 °C
i Important À utiliser exclusivement avec une chaudière équipée d'un brûleur avec réchauffeur.	
Fioul domestique à faible teneur en soufre (< 2000 mg/kg) pouvant contenir au maximum 7 % d' EMAG ⁽¹⁾ .	6 mm ² /s à 20 °C
(1) Ester méthyliques d'acides gras également appelé FAME (Fatty Acid Methyl Ester)	

3.2 Données techniques

Tab.5 Paramètres techniques applicables aux dispositifs de chauffage des locaux par chaudière

Nom du produit			CFU C 40	CFU C 50
Chaudière à condensation			Oui	Oui
Chaudière basse température ⁽¹⁾			Non	Non
Chaudière de type B1			Non	Non
Dispositif de chauffage des locaux par cogénération			Non	Non
Dispositif de chauffage mixte			Oui	Oui
Puissance thermique nominale	<i>Prated</i>	kW	38	48
Production de chaleur utile à la puissance thermique nominale et en régime haute température ⁽²⁾	<i>P₄</i>	kW	38,5	48,2
Production de chaleur utile à 30 % de la puissance thermique nominale et en régime basse température ⁽¹⁾	<i>P₁</i>	kW	12,1	15,1
Efficacité énergétique saisonnière pour le chauffage des locaux	<i>η_s</i>	%	88	89
Efficacité utile à la puissance thermique nominale et en régime haute température ⁽²⁾	<i>η₄</i>	%	90,2	90,4
Efficacité utile à 30 % de la puissance thermique nominale et en régime basse température ⁽¹⁾	<i>η₁</i>	%	94,8	94,6
Consommation d'électricité auxiliaire				
Pleine charge	<i>elmax</i>	kW	0,365	0,379
Charge partielle	<i>elmin</i>	kW	0,134	0,137
Mode veille	<i>P_{SB}</i>	kW	0,004	0,004
Autres caractéristiques				
Pertes thermiques en régime stabilisé	<i>P_{stby}</i>	kW	0,115	0,130
Consommation d'électricité du brûleur d'allumage	<i>P_{ign}</i>	kW	-	-
Consommation annuelle d'énergie	<i>Q_{HE}</i>	GJ	124	155
Niveau de puissance acoustique, à l'intérieur	<i>L_{WA}</i>	dB	67	72
Émissions d'oxydes d'azote	NO _x	mg/kWh	90	91
<p>(1) Par basse température, on entend une température de retour (à l'entrée du dispositif de chauffage), de 30 °C pour les chaudières à condensation, de 37 °C pour les chaudières basse température et de 50 °C pour les autres dispositifs de chauffage.</p> <p>(2) Par régime haute température, on entend une température de retour de 60 °C à l'entrée du dispositif de chauffage et une température d'alimentation de 80 °C à la sortie du dispositif de chauffage.</p>				



Voir

La quatrième de couverture pour les coordonnées de contact.

Tab.6 Caractéristiques du brûleur

	Unité	CFU C 40	CFU C 50
Type de brûleur		F15E2-1.40_PRV	F15E2-1.50_CRV
Débit fioul	kg/h	3,33	4,2

4 Description du produit

4.1 Description générale

Les chaudières fioul au sol à condensation de la gamme CFU C ont les caractéristiques suivantes :

- Chauffage seul avec possibilité de production d'eau chaude sanitaire par association d'un préparateur d'eau chaude sanitaire
- Chauffage à haut rendement
- Faibles émissions de polluants

- Corps de chauffe en fonte
- Condenseur à tubes en céramique et parois en inox
- Brûleur fioul prémonté et préréglé
- Tableau de commande électronique
- **Raccordement cheminée** : Evacuation des fumées par un raccordement de type cheminée

4.2 Principaux composants de la chaudière

Fig.2

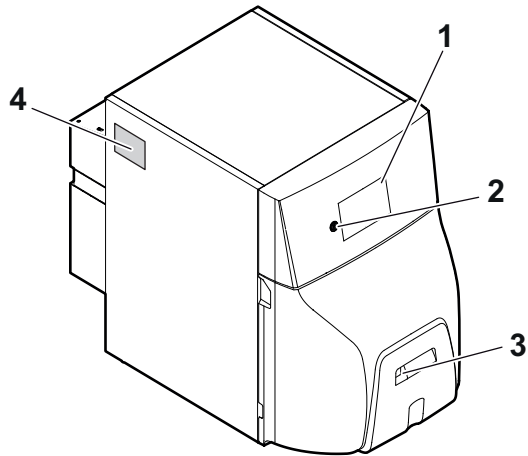

MW-5000851-1

- 1 Tableau de commande
- 2 Interrupteur marche/arrêt
- 3 Bouton de réarmement manuel du brûleur
- 4 Plaquette signalétique

4.3 Description du tableau de commande

4.3.1 Description du tableau de commande

Fig.3

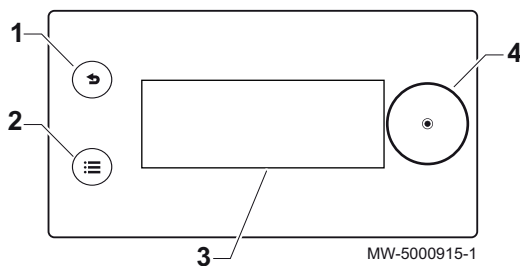

MW-5000915-1

Le tableau de commande permet à l'utilisateur final, au ramoneur ou à l'installateur de paramétrer la chaudière pour le chauffage central et la production d'eau chaude sanitaire.

- 1 Touche Retour ↩
- 2 Touche Menu principal ☰
- 3 Écran
- 4 Sélecteur ⦿

4.3.2 Description de l'écran de veille

L'écran de veille est actif si aucune touche du tableau de commande n'est actionnée pendant 5 minutes, le rétro-éclairage est alors éteint.

Fig.4

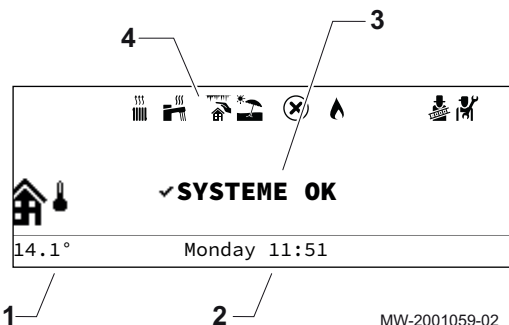

MW-2001059-02

- 1 Température mesurée par la sonde extérieure (si présente)
- 2 Jour et heure
- 3 État général de la chaudière
- 4 Icônes indiquant l'état de la chaudière

Tab.7 Icônes indiquant l'état de la chaudière

Icônes	Description
	Icône fixe : fonction chauffage activée Icône clignotant : production de chauffage en cours
	Icône fixe : fonction production d'eau chaude sanitaire activée Icône clignotant : production d'eau chaude sanitaire en cours
	Protection anti-gel activée
	Mode été activé, pas de chauffage possible
	Erreur
	Brûleur en fonctionnement
	Mode Ramoneur activé
	Niveau Installateur activé

4.3.3 Description de l'écran d'accueil (accès direct)

L'écran d'accueil dispose de plusieurs pages. Chaque page correspond à un accès direct à une zone.

Afficher l'écran d'accueil, en tournant le sélecteur vers la droite.

Tous les symboles et noms de zones sont modifiables.

Fig.5 Écran d'accueil principal

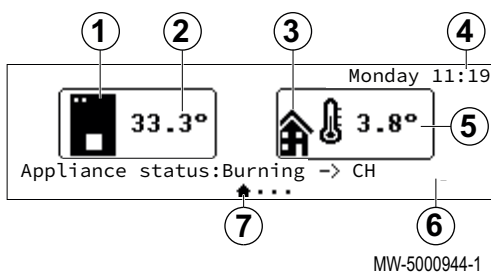

- 1 Symbole de la chaudière
- 2 Température de départ de la chaudière
- 3 Symbole de la température extérieure
- 4 Jour et heure
- 5 Température extérieure
- 6 État de la chaudière
- 7 Page active

Fig.6 Écran d'accueil de la Zone1

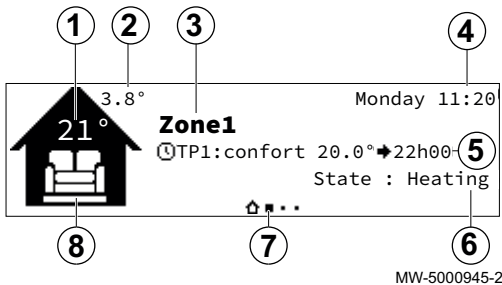

- 1 Température de la **Zone1** (uniquement si une sonde d'ambiance est présente pour la zone)
- 2 Température extérieure
- 3 Nom de la **Zone1**
- 4 Jour et heure
- 5 Mode de fonctionnement
- 6 État de la **Zone1**
- 7 Page active
- 8 Symbole de la **Zone1**

Fig.7 Écran d'accueil de la Zone2 (uniquement si la carte électronique optionnelle SCB-04 est raccordée)

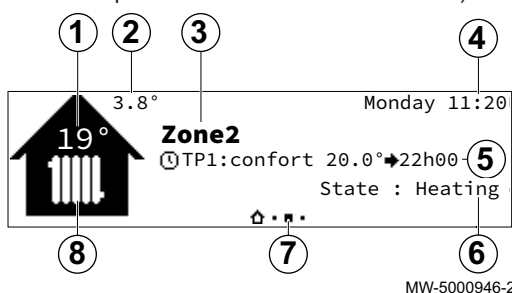

- 1 Température de la **Zone2** (uniquement si une sonde d'ambiance est présente pour la zone)
- 2 Température extérieure
- 3 Nom de la **Zone2**
- 4 Jour et heure
- 5 Mode de fonctionnement
- 6 État de la **Zone2**
- 7 Page active
- 8 Symbole de la **Zone2**

Fig.8 Écran d'accueil de la page pour l'eau chaude sanitaire (uniquement si la sonde eau chaude sanitaire est raccordée)

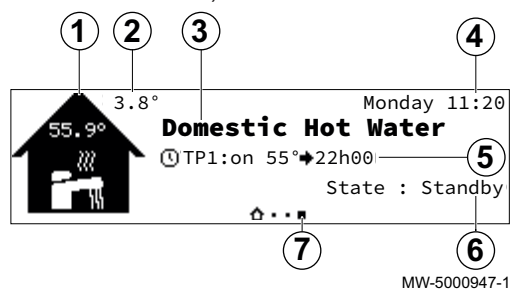

- 1 Symbole pour l'eau chaude sanitaire
- 2 Température extérieure
- 3 Nom pour l'eau chaude sanitaire
- 4 Jour et heure
- 5 Mode de fonctionnement
- 6 État pour l'eau chaude sanitaire
- 7 Page active



Voir aussi

Définition du terme Zone, page 23

4.3.4 Description du carrousel (accès rapide)

Fig.9























Le carrousel permet un accès rapide au menu principal du tableau de commande.

Afficher le carrousel, en appuyant sur la touche Menu principal (☰).

Faire défiler le menu de la droite vers la gauche en tournant le sélecteur (◂).

Tab.8

Menus accessibles	Description	 Voir Chapitre
	Chauffage ON/OFF	Mettre en marche et arrêter le chauffage central
	Eau Chaude Sanitaire ON/OFF	Mettre en marche et arrêter la production d'eau chaude sanitaire
	Température chauffage	Régler la température des activités
	Température Eau Chaude Sanitaire	Modifier les températures de consigne de l'eau chaude sanitaire
	Dérogation de température chauffage	Modifier temporairement la température ambiante
	Boost Eau Chaude Sanitaire	Forcer la production d'eau chaude sanitaire (dérogation)
	Réglages vacances	S'absenter ou partir en vacances
	Réglages utilisateur	
	Réglages des zones	Modifier le nom et le symbole d'une zone
	Réglage Eau Chaude Sanitaire	Modifier les températures de consigne de l'eau chaude sanitaire
	Fonction CC on/off	Mettre en marche et arrêter le chauffage central
	Fonct ECS on/off	Mettre en marche et arrêter la production d'eau chaude sanitaire
	Temp. extérieure	<ul style="list-style-type: none"> • Mode Été forcé : Le chauffage est arrêté. L'eau chaude est maintenue. Activation forcée du mode Été <ul style="list-style-type: none"> - 0 = Off - 1 = On • Été/Hiver : Consigne de température extérieure sous laquelle l'appareil passe en antigel Réglable de 15 °C à 30,5 °C
	Compteur d'énergie	Surveiller la consommation d'énergie
	Réglages vacances	S'absenter ou partir en vacances
	Test fonctionnement	Mode Cheminée
	Installateur	Menu non accessible à l'utilisateur
	Recherche	Menu non accessible à l'utilisateur

Menus accessibles	Description	 Voir Chapitre
	Consignes état signaux	Menu non accessible à l'utilisateur
	Compteur d'énergie	Surveiller la consommation d'énergie
	Réglages	Personnaliser le tableau de commande
	Informations de versions	Informations de versions
	Bluetooth® SMART ANTENNA	Activer / Désactiver le bluetooth

5 Utilisation

5.1 Navigation dans les menus

Fig.10 Écran de veille

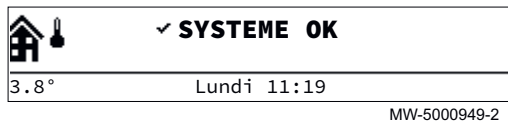

MW-5000949-2

Appuyer sur n'importe quel bouton ou tourner le sélecteur  pour allumer le rétro-éclairage de l'écran de l'interface utilisateur.



Important

Si aucun bouton n'est actionné pendant 3 minutes, le rétro-éclairage de l'interface utilisateur s'éteint.

Fig.11 Accès au menu principal

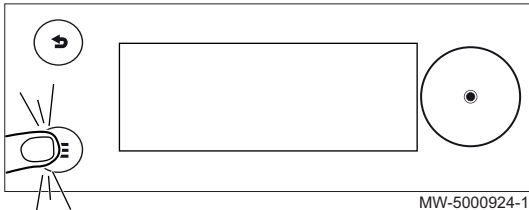

MW-5000924-1

Appuyer sur le bouton  pour accéder au menu principal.

Fig.12 Sélection

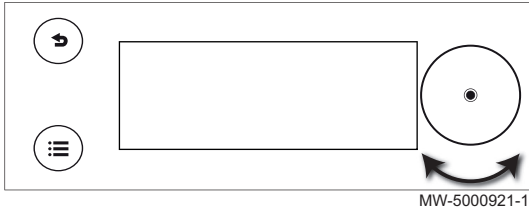

MW-5000921-1

Tourner le sélecteur  pour sélectionner :

- un menu,
- une page de l'écran d'accueil,
- un paramètre,
- un réglage.

Fig.13 Validation

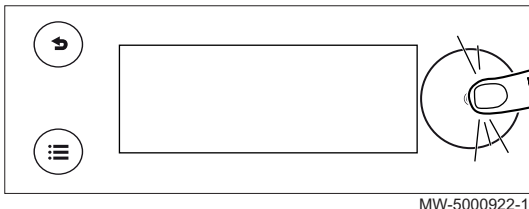

MW-5000922-1

Appuyer sur le sélecteur  pour valider :

- un menu,
- une page de l'écran d'accueil,
- un paramètre,
- un réglage.

Fig.14 Retour à l'écran d'accueil

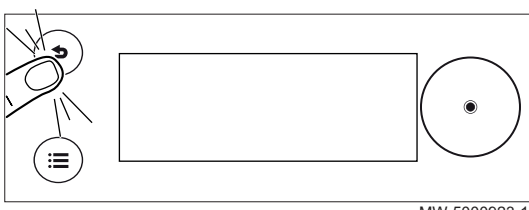



MW-5000923-1

Appuyer autant de fois que nécessaire sur le bouton retour  pour retourner à l'écran d'accueil.

Appuyer longuement sur le bouton retour  pour retourner à l'écran d'accueil.

5.1.1 Arborescence de l'accès direct aux zones

Tab.9



Type d'accès	Chemin d'accès
Accès direct : depuis l'écran d'accueil principal	→ Appuyer sur le sélecteur  → Tourner le sélecteur  pour accéder aux différentes zones
Accès rapide : depuis n'importe quel écran	Non disponible

Tab.10





Écran	Paramètres disponibles	 Voir Chapitre
Accueil principal	Réglages vacances	S'absenter ou partir en vacances
	Fonction CC on/off	Mettre en marche et arrêter le chauffage central
	Fonct ECS on/off	Mettre en marche et arrêter la production d'eau chaude sanitaire
	Été forcé ON/OFF	Personnaliser le tableau de commande
Zone1	Réglage température chauffage	Régler les températures des activités
	Mode fonctionnement	Choisir le mode de fonctionnement
	Programmes horaires chauffage	Activer et configurer un programme horaire
Zone2 (uniquement si la carte électronique optionnelle SCB-04 est raccordée)	Réglage température chauffage	Régler les températures des activités
	Mode fonctionnement	Choisir le mode de fonctionnement
	Programmes horaires chauffage	Activer et configurer un programme horaire
Eau chaude sanitaire	Réglage température chauffage	Régler les températures des activités
	Mode fonctionnement	Choisir le mode de fonctionnement
	Programmes horaires chauffage	Activer et configurer un programme horaire













5.1.2 Arborescence de l'accès rapide au menu principal

Tab.11

Type d'accès	Chemin d'accès
Accès direct : depuis l'écran d'accueil principal	Non disponible
Accès rapide : depuis n'importe quel écran	→ Appuyer sur la touche  → Tourner le sélecteur  pour accéder aux différents menus

Tab.12

Menus accessibles	Description	 Voir Chapitre
	Chauffage ON/OFF • Off • On	Mettre en marche et arrêter le chauffage central
	Eau Chaude Sanitaire ON/OFF • Off • On	Mettre en marche et arrêter la production d'eau chaude sanitaire
	Température chauffage • Zone1 • Zone2 (uniquement si la carte électronique optionnelle SCB-04 est raccordée)	Régler la température des activités
	Température Eau Chaude Sanitaire • Consigne ECS Confort • Consigne ECS Réduit	Modifier les températures de consigne de l'eau chaude sanitaire

Menus accessibles	Description	 Voir Chapitre
	Dérogation de température chauffage • Zone1 • Zone2 (uniquement si la carte optionnelle SCB-04 est raccordée)	Modifier temporairement la température ambiante
	Boost Eau Chaude Sanitaire	Forcer la production d'eau chaude sanitaire (dérogation)
	Réglages vacances	S'absenter ou partir en vacances
	Réglages utilisateur	
	Réglages des zones	Modifier le nom et le symbole d'une zone
	Réglage Eau Chaude Sanitaire	Modifier les températures de consigne de l'eau chaude sanitaire
	Fonction CC on/off	Mettre en marche et arrêter le chauffage central
	Fonct ECS on/off	Mettre en marche et arrêter la production d'eau chaude sanitaire
	Temp. extérieure	<ul style="list-style-type: none"> • Mode Été forcé : Le chauffage est arrêté. L'eau chaude est maintenue. Activation forcée du mode Été <ul style="list-style-type: none"> - 0 = Off - 1 = On • Été/Hiver : Consigne de température extérieure sous laquelle l'appareil passe en antigel Réglable de 15 °C à 30,5 °C
	Compteur d'énergie	Surveiller la consommation d'énergie
	Réglages vacances	S'absenter ou partir en vacances
	Test fonctionnement	Mode Cheminée
	Installateur	Menu non accessible à l'utilisateur
	Recherche	Menu non accessible à l'utilisateur
	Consignes état signaux	Menu non accessible à l'utilisateur
	Compteur d'énergie	Surveiller la consommation d'énergie
	Réglages	Personnaliser le tableau de commande
	Informations de versions	Informations de versions

5.2 Démarrer la chaudière

1. Vérifier que la cuve de stockage est bien remplie de combustible.
2. Ouvrir la vanne d'arrivée fioul.
3. Mettre la chaudière sous tension.
4. Vérifier la pression hydraulique de l'installation indiquée sur l'interface utilisateur.



Important

Pression hydraulique conseillée entre 0,15 et 0,2 MPa (1,5 et 2,0 bar).

5. Valider la sélection en appuyant sur le sélecteur .
 - ⇒ Lorsque la chaudière est associée à un préparateur d'eau chaude sanitaire, la chaudière commence un cycle de purge automatique qui dure environ 3 minutes et se reproduit à chaque fois que l'alimentation est coupée. En cas de problème, un message d'erreur s'affiche sur l'écran d'accueil.
6. Si un message d'erreur s'affiche sur l'écran d'accueil, contacter l'installateur.

5.3 Arrêter la chaudière

L'arrêt de la chaudière est requis dans certaines situations, par exemple lors d'une intervention sur l'équipement. Dans d'autres cas, telle une longue période d'absence, nous vous recommandons d'utiliser le mode de fonctionnement  **Réglages vacances** afin de bénéficier de la fonction antigommage de la chaudière et de protéger l'installation contre le gel.

Pour arrêter la chaudière :

1. Mettre la chaudière hors tension.

5.4 Protection antigel



Attention

La fonction de protection antigel ne fonctionne pas si la chaudière est hors tension.



Attention

Le système de protection intégré protège uniquement la chaudière, pas l'installation de chauffage.



Attention

Faire vidanger la chaudière et l'installation de chauffage par un professionnel qualifié quand le logement est inhabité pendant une longue période et s'il y a un risque de gel.



Important

Pour empêcher les radiateurs et l'installation de geler dans les zones où ce risque existe (garage ou local technique), il est recommandé de raccorder une sonde extérieure à la chaudière.

Si la température de l'eau de chauffage dans la chaudière baisse trop, le dispositif de protection intégré se met en marche. Ce dispositif fonctionne comme suit :

Tab.13

Température de l'eau	Description du fonctionnement
< 7 °C	La pompe de circulation se met en marche et s'arrête lorsque la température de l'eau est supérieure à 10 °C. La pompe de circulation continue à fonctionner pendant un court moment.
< 4 °C	La chaudière se met en marche et se coupe lorsque la température de l'eau est supérieure à 35 °C.



6 Réglages

6.1 Personnaliser le tableau de commande

Il est possible de personnaliser le tableau de commande en modifiant les réglages de base.

1. Accéder au menu :  **Réglages**.

Tab.14

Type d'accès	Chemin d'accès
Accès direct : depuis l'écran d'accueil principal	Non disponible
Accès rapide : depuis n'importe quel écran	→ Appuyer sur la touche  → Sélectionner :  Réglages

2. Réaliser l'une des opérations suivantes :

Tab.15

Menu	Paramètre	Description
Pays et langue		Sélectionner le pays
		Sélectionner la langue
Date et heure	AP082	Régler la date et l'heure <ul style="list-style-type: none"> • année • mois • jour • heure • minute • Heure été/hiver : Changement automatique de l'heure été/hiver
Coordonnées installateur	AP089	Nom installateur : Modifier le nom de l'installateur
	AP090	Tél. installateur : Modifier le numéro de téléphone de l'installateur
Noms des activités		Sélectionner l'une des activités suivantes : <ul style="list-style-type: none"> • Réduit • Confort • Absence • Matin • Soirée • Réglable Modifier le nom des activités utilisées pour programmer les périodes de chauffage
Réglage de l'affichage	AP104	HMI valeur contraste : Régler la luminosité de l'écran
	AP105	Unité affichée : Choix de l'unité affichée <ul style="list-style-type: none"> • 0 pour °C • 1 pour °F
	AP124	Verrouillage enfant : Permet de protéger toute intervention accidentelle d'un enfant. <ul style="list-style-type: none"> • non = Afficheur verrouillé • oui = Afficheur déverrouillé

3. Valider en appuyant sur le sélecteur , pour enregistrer le réglage.

4. Revenir à l'écran principal en appuyant sur la touche retour .

6.2 Choisir le mode de fonctionnement

Pour chaque zone, il est possible de choisir parmi l'un des 5 modes de fonctionnement disponibles.

Le mode de fonctionnement recommandé est le mode **Programmation** qui permet :

- de moduler la température ambiante en fonction des besoins
- de programmer les périodes de production d'eau chaude sanitaire en fonction des besoins
- d'optimiser la consommation d'énergie.

1. Accéder au menu : **Mode fonctionnement**.

Tab.16

Type d'accès	Chemin d'accès
Accès direct : depuis l'écran d'accueil principal	→ Sélectionner la page correspondant à la zone souhaitée → Sélectionner : Mode fonctionnement
Accès rapide : depuis n'importe quel écran	Non disponible

- Sélectionner le mode de fonctionnement souhaité à l'aide du sélecteur  :

Tab.17

Mode de fonctionnement	Description
Programmation	La température ambiante est modulée selon le programme horaire choisi. L'eau chaude sanitaire est produite selon le programme horaire choisi. Mode recommandé.
Manuelle	La température ambiante est constante. L'eau chaude sanitaire est maintenue à la température de confort en permanence.
Dérogation	La température ambiante est forcée sur une durée déterminée. La production d'eau chaude sanitaire est forcée à la température de confort pendant une durée déterminée.
Vacances	La température ambiante est réduite pendant une absence pour économiser de l'énergie. La température de l'eau chaude sanitaire est réduite pendant une absence pour économiser de l'énergie.
Anti-gel	L'équipement et l'installation sont protégés contre le gel en période hivernale.

- Sélectionner : **Confirmer**, pour enregistrer le nouveau mode de fonctionnement.
- Revenir à l'écran principal en appuyant sur la touche retour .



6.3 Gérer le chauffage central

6.3.1 Mettre en marche et arrêter le chauffage central

La fonction de chauffage peut être arrêtée pour l'ensemble des circuits. Cela permet d'économiser de l'énergie pendant la période estivale, par exemple.

- Accéder au menu : **Chauffage ON/OFF**.

Tab.18

Type d'accès	Chemin d'accès
Accès direct : depuis l'écran d'accueil principal	→ Appuyer sur le sélecteur  → Sélectionner : Chauffage ON/OFF
Accès rapide : depuis n'importe quel écran	→ Appuyer sur la touche  → Sélectionner : Chauffage ON/OFF



- Sélectionner la valeur souhaitée :
 - Off** pour arrêter la fonction de chauffage.
 - On** pour remettre en marche la fonction de chauffage.
- Sélectionner : **Confirmer**, pour enregistrer le réglage.
- Revenir à l'écran principal en appuyant sur la touche retour .



6.3.2 Modifier temporairement la température ambiante (dérogation)

Quel que soit le mode de fonctionnement sélectionné pour une zone, il est possible de modifier la température ambiante sur une durée déterminée. Une fois ce temps écoulé, le mode de fonctionnement sélectionné reprend.

- Accéder au menu :  **Dérogation de température chauffage**.

Tab.19

Type d'accès	Chemin d'accès
Accès direct : depuis l'écran d'accueil principal	Non disponible
Accès rapide : depuis n'importe quel écran	→ Appuyer sur la touche  → Sélectionner :  Dérogation de température chauffage

2. Sélectionner la zone souhaitée :
 - **Zone1**
 - **Zone2** (uniquement si la carte optionnelle est raccordée)
3. Régler la température à l'aide du sélecteur .
4. Régler l'heure de fin de la dérogation à l'aide du sélecteur .
5. Sélectionner : **Confirmer**, pour valider la dérogation.
6. Revenir à l'écran principal en appuyant sur la touche retour .

6.3.3 Activer et configurer un programme horaire pour le chauffage

Un programme horaire permet de faire varier la température ambiante dans une zone de l'habitation en fonction des activités au courant de la journée.

Cette programmation se fait pour chaque jour de la semaine.

1. Accéder au menu : **Programmes horaires chauffage**.

Tab.20

Type d'accès	Chemin d'accès
Accès direct : depuis l'écran d'accueil principal	→ Sélectionner la page correspondant à la zone souhaitée → Sélectionner : Programmes horaires chauffage
Accès rapide : depuis n'importe quel écran	Non disponible

- ⇒ Trois programmes horaires sont proposés. Le programme actuellement actif est marqué d'une coche.
2. Sélectionner : **CircProgHor choisi**, pour activer un autre programme horaire.
3. Sélectionner le programme à modifier :
 - **Programme 1**
 - **Programme 2**
 - **Programme 3**
- ⇒ Les activités programmées pour le lundi s'affichent.
La dernière activité de la journée reste active jusqu'à la première activité du jour suivant.
4. Sélectionner le jour à modifier.
5. Réaliser les actions suivantes selon les besoins :
 - **Modifier** les horaires des activités programmées.
 - **Ajouter** une nouvelle plage horaire.
 - **Supprimer** une activité programmée.
 - **Copier** les activités programmées de la journée vers d'autres journées avec **Copie vers autres jours**.

Fig.15

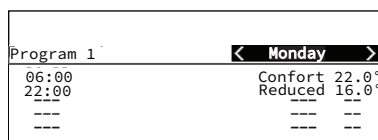

Program 1		Monday	
06:00	Confort	22.0°	
22:00	Reduced	16.0°	
---	---	--	
---	---	--	

MW-5000950-1

Tab.21 Exemple de programmation horaire

Début de la période (réglable)	Nom de l'activité affectée (réglable)	Température affectée (pour information)
05:00	Confort	20,0 °C
08:00	Réduit	16,0 °C
10:00	Absence	6,0 °C
16:00	Confort	20,0 °C
22:00	Réduit	16,0 °C
---	---	--

6. Revenir à l'écran principal en appuyant sur la touche retour .

6.4 Gérer la production d'eau chaude sanitaire



6.4.1 Mettre en marche et arrêter la production d'eau chaude sanitaire

La production d'eau chaude sanitaire peut être arrêtée.

Cela permet d'économiser de l'énergie pendant la période estivale, par exemple.

1. Accéder au menu : **Eau Chaude Sanitaire ON/OFF**.

Tab.22

Type d'accès	Chemin d'accès
Accès direct : depuis l'écran d'accueil principal	→ Appuyer sur le sélecteur  → Sélectionner : Eau Chaude Sanitaire ON/OFF
Accès rapide : depuis n'importe quel écran	→ Appuyer sur la touche  → Sélectionner : Eau Chaude Sanitaire ON/OFF



2. Sélectionner la valeur souhaitée :
 - **Off** pour arrêter la production d'eau chaude sanitaire.
 - **On** pour mettre en marche la production d'eau chaude sanitaire.
3. Sélectionner : **Confirmer**, pour enregistrer le réglage.
4. Revenir à l'écran principal en appuyant sur la touche retour .



6.4.2 Forcer la production de l'eau chaude sanitaire (dérogation)

Quel que soit le mode de fonctionnement sélectionné, il est possible de forcer la production d'eau chaude sanitaire à la température de confort (paramètre **Consigne ECS Confort**) pendant une durée déterminée.

1. Accéder au menu :  **Boost Eau Chaude Sanitaire**.

Tab.23

Type d'accès	Chemin d'accès
Accès direct : depuis l'écran d'accueil principal	Non disponible
Accès rapide : depuis n'importe quel écran	→ Appuyer sur la touche  → Sélectionner :  Boost Eau Chaude Sanitaire

2. Régler l'heure de fin du **Boost Eau Chaude Sanitaire** à l'aide du sélecteur .
3. Sélectionner : **Confirmer**, pour enregistrer le nouveau mode de fonctionnement.
⇒ Le mode Boost Eau Chaude Sanitaire démarre immédiatement.
4. Revenir à l'écran principal en appuyant sur la touche retour .

6.4.3 Modifier les températures de consigne de l'eau chaude sanitaire



La production d'eau chaude sanitaire fonctionne avec 2 paramètres de consigne de température :



- **Consigne ECS Confort**
- **Consigne ECS Réduit**

Il est possible de modifier ces températures de consigne pour les adapter aux besoins.

1. Accéder au menu :  **Température Eau Chaude Sanitaire**.

Tab.24

Type d'accès	Chemin d'accès
Accès direct : depuis l'écran d'accueil principal	Non disponible
Accès rapide : depuis n'importe quel écran	→ Appuyer sur la touche  → Sélectionner :  Température Eau Chaude Sanitaire

2. Sélectionner la consigne souhaitée :
 - **Consigne ECS Confort**
 - **Consigne ECS Réduit**
3. Régler la température souhaitée à l'aide du sélecteur .
4. Revenir à l'écran principal en appuyant sur la touche retour .

6.4.4 Activer et configurer un programme horaire pour la production d'eau chaude sanitaire

Un programme horaire permet de faire varier la température de l'eau chaude sanitaire en fonction des activités au courant de la journée.

Cette programmation se fait pour chaque jour de la semaine.

1. Accéder au menu souhaité :

Tab.25

Type d'accès	Chemin d'accès
Accès direct : depuis l'écran d'accueil principal	→ Sélectionner la page correspondant à la zone souhaitée → Sélectionner : Programmes horaires
Accès rapide : depuis n'importe quel écran	Non disponible

Fig.16

Program 1		Monday	
06:00	Confort	22.0°	
22:00	Reduced	16.0°	
---	---	---	---
---	---	---	---

MW-5000950-1

⇒ Trois programmes horaires sont proposés. Le programme actuellement actif est marqué d'une coche.

2. Sélectionner **P ECS sélectionné**, pour activer un autre programme horaire.
3. Sélectionner le programme à modifier :
 - Programme 1
 - Programme 2
 - Programme 3

⇒ Les activités programmées pour le lundi s'affichent.

La dernière activité de la journée reste active jusqu'à la première activité du jour suivant.

4. Sélectionner le jour à modifier.
5. Réaliser les actions suivantes selon les besoins :
 - **Modifier** les horaires des activités programmées.
 - **Ajouter** une nouvelle plage horaire.
 - **Supprimer** une activité programmée.
 - **Copier** les activités programmées de la journée vers d'autres journées avec **Copie vers autres jours**.

Tab.26 Exemple de programme horaire

Début de la période (réglable)	Nom de l'activité affectée (réglable)	Température affectée (pour information)
06:00	On	55 °C
08:00	Réduit	14 °C
---	---	--
---	---	--
---	---	--
---	---	--

6. Revenir à l'écran principal en appuyant sur la touche retour

6.5 S'absenter ou partir en vacances

En cas d'absence prolongée, il est possible de réduire la température ambiante et la température de l'eau chaude sanitaire pour économiser de l'énergie. Pour cela, activer le mode de fonctionnement **Réglages vacances** pour toutes les zones, y compris l'eau chaude sanitaire.

1. Accéder au menu : **Réglages vacances**.

Tab.27

Type d'accès	Chemin d'accès
Accès direct : depuis l'écran d'accueil principal	→ Appuyer sur le sélecteur → Sélectionner : Réglages vacances
Accès rapide : depuis n'importe quel écran	→ Appuyer sur la touche → Sélectionner : Réglages vacances

2. Régler les paramètres suivants :

Tab.28

Description	Période de vacances sur les zones de chauffage et d'Eau Chaude Sanitaire
commence à	Régler la date et l'heure de début de la période d'absence
fini à	Régler la date et l'heure de fin de la période d'absence

3. Sélectionner : **Confirmer**, pour enregistrer les réglages.

4. Revenir à l'écran principal en appuyant sur la touche retour .

6.6 Personnaliser les zones

6.6.1 Définition du terme Zone

Zone : terme donné aux différents circuits hydrauliques (**Zone1**, **Zone2**). Il désigne plusieurs pièces de l'habitation desservies par le même circuit.

Fig.17

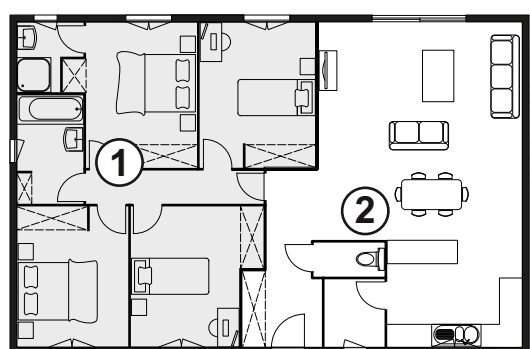







MW-1001145-2







- ① **Zone1**
- ② **Zone2** (uniquement si la carte électronique optionnelle est raccordée)

Tous les symboles et noms de zones sont modifiables.

Tab.29 Symboles disponible

Symbole	Valeur du symbole	Affectation du symbole
	0	Aucune
	1	Toutes
	2	Chambre
	3	Séjour
	4	Bureau
	5	Exterieur
	6	Cuisine
	7	Cave

Tab.30 Symboles disponible (uniquement si la carte électronique optionnelle est raccordée)



Symbole	Valeur du symbole	Affectation du symbole
	8	Piscine
	9	DHW Tank
	10	DHW Electrical Tank
	11	DHW Layered Tank
	12	Internal Boiler Tank
	13	Time Program

6.6.2 Modifier le nom et le symbole d'une zone

Le nom et le symbole des différentes zones sont configurés d'usine. Il est possible de personnaliser le nom et le symbole des zones de l'installation.



1. Accéder au menu : **Réglages des zones**.

Tab.31

Type d'accès	Chemin d'accès
Accès direct : depuis l'écran d'accueil principal	Non disponible
Accès rapide : depuis n'importe quel écran	→ Appuyer sur la touche  → Sélectionner :  Réglages utilisateur → Sélectionner : Réglages des zones

2. Sélectionner la zone souhaitée :
 - **Zone1**
 - **Zone2** (uniquement si la carte optionnelle est raccordée)
3. Sélectionner **Général**.
4. Sélectionner **Nommage du circuit**.
5. Entrer le nouveau nom pour la zone (20 caractères maximum) et valider avec **OK**.
6. Reporter le nom choisi dans le tableau suivant :

Nom d'usine	Nouveau nom
Zone1	
Zone2 (uniquement si la carte optionnelle est raccordée)	

7. Sélectionner **Symbole du circuit**.
8. Sélectionner le symbole du circuit et valider avec **OK**.
9. Valider en appuyant sur le sélecteur .
10. Revenir à l'écran principal en appuyant sur la touche retour .

6.7 Personnaliser les activités

6.7.1 Définition du terme Activité

Activité : terme employé lors de la programmation des plages horaires. Il désigne le niveau de confort souhaité par le client pour différentes activités au cours de la journée. Une consigne de température est associée à chaque activité. La dernière activité de la journée est valable jusqu'à la première activité du jour suivant.

Fig.18

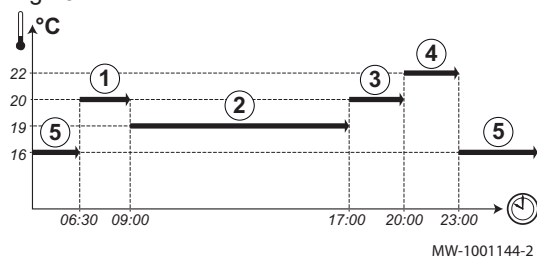

Tab.32 Exemple



Début de l'activité	Activité	Consigne température d'ambiance
6:30	Matin ①	20 °C
9:00	Absence ②	19 °C
17:00	Confort ③	20 °C
20:00	Soirée ④	22 °C
23:00	Réduit ⑤	16 °C

6.7.2 Modifier le nom d'une activité

Le nom des différentes activités est configuré d'usine : **Matin**, **Réduit**, **Confort**, **Soirée**, **Absence** et **Réglable**. Il est possible de personnaliser le nom de ces activités pour l'ensemble des zones de l'installation.

1. Accéder au menu : **Noms des activités**.

Tab.33

Type d'accès	Chemin d'accès
Accès direct : depuis l'écran d'accueil principal	Non disponible
Accès rapide : depuis n'importe quel écran	→ Appuyer sur la touche  → Sélectionner :  Réglages → Sélectionner : Noms des activités

2. Sélectionner l'activité souhaitée :
 - **Matin**
 - **Réduit**
 - **Confort**
 - **Soirée**
 - **Absence**
 - **Réglable**
3. Entrer le nouveau nom pour l'activité (20 caractères maximum) et valider avec **OK**.
4. Reporter le nom choisi dans le tableau suivant :

Nom d'usine	Nouveau nom
Matin	
Réduit	
Confort	
Soirée	
Absence	
Réglable	



5. Revenir à l'écran principal en appuyant sur la touche retour .

6.7.3 Régler la température des activités

Il est possible de régler la température de chaque activité pour chacune des zones disponibles.

1. Accéder au menu : **Température chauffage**.



Tab.34

Type d'accès	Chemin d'accès
Accès direct : depuis l'écran d'accueil principal	→ Sélectionner la page correspondant à la zone souhaitée → Appuyer sur le sélecteur  → Sélectionner : Température chauffage
Accès rapide : depuis n'importe quel écran	→ Appuyer sur la touche  → Sélectionner  Température chauffage → Sélectionner la zone souhaitée : <ul style="list-style-type: none"> • Zone1 • Zone2 (uniquement si la carte optionnelle SCB-04 est raccordée)

2. Sélectionner l'activité souhaitée :

Tab.35

Activité	Paramètre	Nom du paramètre pour la Zone1 ou pour la Zone2 (uniquement si la carte optionnelle SCB-04 est raccordée)
Réduit	CP080	Consigne Utilisateur de la température ambiante du circuit en Activité Réglable de 5 °C à 30 °C
Confort	CP081	Consigne Utilisateur de la température ambiante du circuit en Activité Réglable de 5 °C à 30 °C
Absence	CP082	Consigne Utilisateur de la température ambiante du circuit en Activité Réglable de 5 °C à 30 °C
Matin	CP083	Consigne Utilisateur de la température ambiante du circuit en Activité Réglable de 5 °C à 30 °C
Soirée	CP084	Consigne Utilisateur de la température ambiante du circuit en Activité Réglable de 5 °C à 30 °C



3. Régler la valeur de température attribuée à l'activité choisie.
4. Valider en appuyant sur le sélecteur  pour enregistrer le réglage.
5. Revenir à l'écran principal en appuyant sur la touche retour .

6.8 Surveiller la consommation d'énergie

Si l'installation est équipée d'un compteur d'énergie, il est possible de surveiller la consommation d'énergie.

1. Accéder au menu : **Compteur d'énergie**.

Tab.36

Type d'accès	Chemin d'accès
Accès direct : depuis l'écran d'accueil principal	Non disponible
Accès rapide : depuis n'importe quel écran	→ Appuyer sur la touche  → Sélectionner :  Réglages utilisateur → Sélectionner : Compteur d'énergie

2. Sélectionner le paramètre souhaité :

Tab.37



Nom du paramètre	Paramètre	Description
ConsoÉnergieCC	AC005	Consommation d'énergie pour chauffage central
ConsoÉnergieECS	AC006	Consommation d'énergie pour la préparation d'eau chaude sanitaire

⇒ L'énergie consommée depuis la dernière réinitialisation des compteurs de consommation d'énergie s'affiche.

3. Revenir à l'écran principal en appuyant sur la touche retour .

6.9 Informations de versions

Tab.38

Type d'accès	Chemin d'accès
Accès direct : depuis l'écran d'accueil principal	Non disponible
Accès rapide : depuis n'importe quel écran	→ Appuyer sur la touche  → Sélectionner :  Informations de versions

Tab.39

Carte électronique	Informations disponibles
Carte CU-OH-04	<ul style="list-style-type: none"> • Version logicielle • Version matérielle • Version OBD • Numéro de série • Référence
Carte SCB-04	<ul style="list-style-type: none"> • Version logicielle • Version matérielle • Version OBD • Numéro de série • Référence
Afficheur E-pilot	<ul style="list-style-type: none"> • Version logicielle • Version matérielle • Version OBD • Numéro de série • Référence

6.10 Activer / Désactiver le Bluetooth de l'appareil

L'installateur peut réaliser tous les réglages via l'application pour smartphone. Pour cela, il faut activer la fonction **Bluetooth** pour permettre la communication entre l'appareil et le smartphone.

1. Appuyer sur la touche .
2. Sélectionner  **Installateur**.
3. Sélectionner **Configuration de l'installation**.
4. Sélectionner **Bluetooth**.
5. Modifier la valeur du paramètre Bluetooth :

On	Bluetooth activé
Off	Bluetooth désactivé

Fig.19 Réseau Bluetooth et code d'appairage

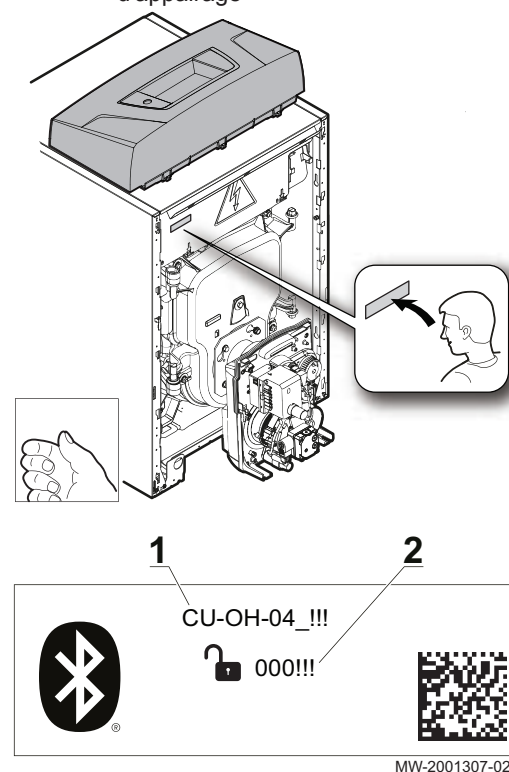

Pour établir la connexion Bluetooth entre le smartphone et la chaudière, utiliser les informations qui se trouve sur l'étiquette.

- 1 Nom du réseau
- 2 Code d'appairage

7 Entretien

7.1 Consignes générales

Les opérations d'entretien sont importantes pour les raisons suivantes :

- Garantir des performances optimales,
- Allonger la durée de vie de la chaudière,
- Fournir une installation qui assure le meilleur confort dans le temps au client.



Attention

Effectuer une inspection et un ramonage **au moins une fois par an**, ou davantage selon la réglementation en vigueur dans le pays.



Attention

N'effectuer aucune modification sur la chaudière pour bénéficier de la garantie.



Attention



L'absence d'entretien annule la garantie.

7.2 Configurer le message d'entretien

Le tableau de commande permet d'afficher un message lorsqu'un entretien est nécessaire.

1. Accéder au menu : **Afficher notification de maintenance**.

Tab.40

Type d'accès	Chemin d'accès
Accès direct : depuis l'écran d'accueil principal	Non disponible
Accès : depuis n'importe quel écran	→ Appuyer sur la touche  → Sélectionner :  Installateur → Sélectionner : Afficher notification de maintenance

2. Sélectionner le type de notification souhaité :

Type de notification	Description
Aucun	Pas de message d'entretien
Révision manuelle	Le message d'entretien sera affiché après le nombre d'heures de fonctionnement de la chaudière.

3. Sélectionner : **Révision manuelle**
4. Sélectionner **Heures fonct secteur** (AP011) pour régler les heures de fonctionnement avant l'envoi d'une notification d'entretien.
5. Revenir à l'écran principal en appuyant sur la touche retour .

7.3 Instructions d'entretien

7.3.1 Contrôler la pression hydraulique

1. Vérifier la pression hydraulique dans l'installation.
2. Si la pression hydraulique est inférieure à 0,08 MPa (0,8 bar), compléter le niveau d'eau dans l'installation de chauffage pour atteindre une pression hydraulique comprise entre 0,15 et 0,2 MPa (1,5 et 2,0 bar).
3. Contrôler visuellement la présence éventuelle de fuites d'eau.

7.3.2 Rajouter de l'eau dans l'installation

1. Ouvrir les robinets de tous les radiateurs raccordés au système de chauffage.
2. Régler le thermostat d'ambiance sur une température aussi basse que possible.
3. Mettre la chaudière en mode arrêt/hors gel.
4. Ouvrir le robinet de remplissage.
5. Refermer le robinet de remplissage lorsque le manomètre indique une pression de 0,15 MPa (1,5 bar).
6. Mettre la chaudière en mode chauffage.
7. Lorsque la pompe est arrêtée, effectuer une nouvelle purge et compléter la pression d'eau.



Important

Remplir et purger l'installation 2 fois par an devrait suffire pour obtenir une pression hydraulique adéquate. S'il est souvent nécessaire de remettre de l'eau dans l'installation, contacter l'installateur.

7.3.3 Instructions pour le ramoneur

Vérifier la combustion après chaque ramonage.



1. Nettoyer la fumisterie.
2. Accéder au point de mesure des fumées.
3. Dévisser le bouchon du point de mesure des fumées.
4. Mettre en place l'appareil de mesures.
5. Effectuer les mesures de combustion pour déterminer les pertes par les fumées et le smoke.
6. Remettre en place le bouchon du point de mesure des fumées.

7.3.4 Mode cheminée

Le ramoneur a la possibilité d'accéder au menu **Test fonctionnement**.

1. Accéder au menu : **Test fonctionnement**.

Tab.41

Type d'accès	Chemin d'accès
Accès direct : depuis l'écran d'accueil principal	Non disponible
Accès : depuis n'importe quel écran	→ Appuyer sur la touche  → Sélectionner :  Test fonctionnement

2. Sélectionner l'un des paramètres suivants :

Tab.42

Nom du paramètre	Paramètre	Description
ÉtatModeCheminée		État du mode Cheminée • 0 = Off • 2 = Puissance moyenne
T Départ	AM016	Température de départ de l'appareil. Température de l'eau sortant de l'appareil. Cette valeur est donnée à titre indicatif.
Puissance chaudière	AM051	Puissance instantanée chaudière Cette valeur est donnée à titre indicatif.
Temp dép. max CC	AP063	Consigne de température départ maximal en mode chauffage Réglable de 20 °C à 90 °C

3. Revenir à l'écran principal en appuyant sur la touche retour .

7.4 Purger l'installation de chauffage

Fig.20

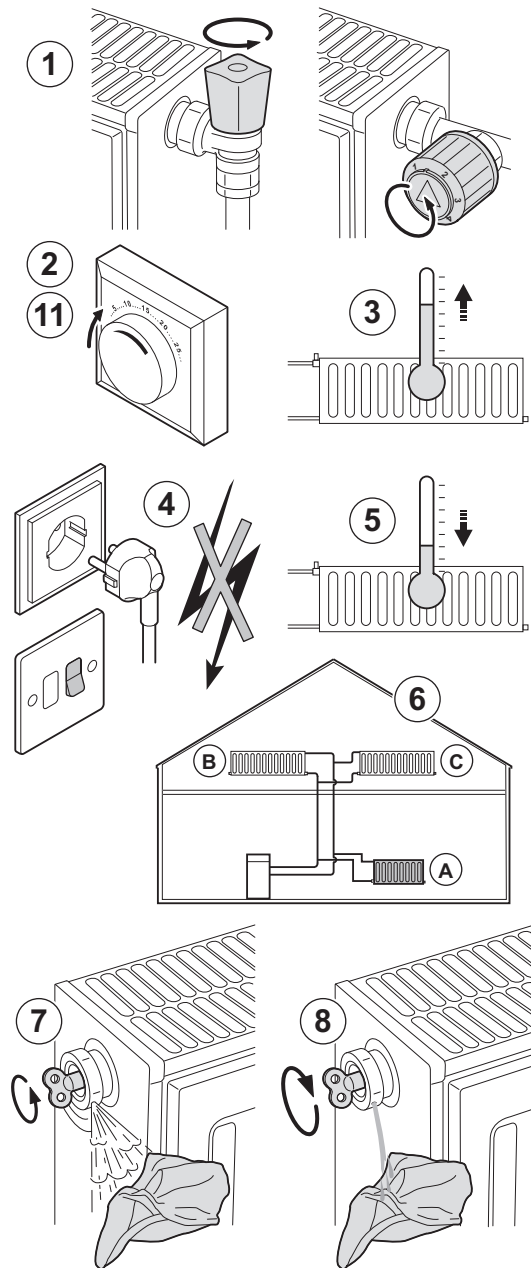

Il est indispensable de purger l'air éventuellement présent dans la chaudière, les conduits ou la robinetterie pour éviter les bruits indésirables susceptibles de se produire lors du chauffage ou du soutirage de l'eau.

1. Ouvrir les robinets de tous les radiateurs et/ou circuits plancher chauffant raccordés au système.
2. Régler le thermostat d'ambiance sur la température maximale possible.
3. Attendre que les radiateurs soient chauds.
4. Mettre à l'arrêt la chaudière.
5. Attendre environ 10 minutes, jusqu'à ce que les radiateurs soient froids au toucher.
6. Purger les radiateurs. Commencer par les étages inférieurs, puis remonter jusqu'aux étages supérieurs.
7. Ouvrir la vanne de purge à l'aide de la clé de purge et placer un chiffon contre l'évent.



Avertissement

L'eau peut être encore chaude.

8. Patienter jusqu'à ce que de l'eau sorte de la vanne de purge, puis fermer la vanne de purge.
9. Mettre en marche la chaudière.



Important

Après mise sous tension, la chaudière exécute systématiquement un programme de purge automatique d'environ 3 minutes.

10. Après la purge, vérifier que la pression hydraulique du système est toujours correcte. Si nécessaire, compléter le niveau d'eau du système de chauffage.
11. Régler le thermostat d'ambiance ou le régulateur de température.

MW-2000560-1

7.5 Vidanger l'installation de chauffage

Fig.21

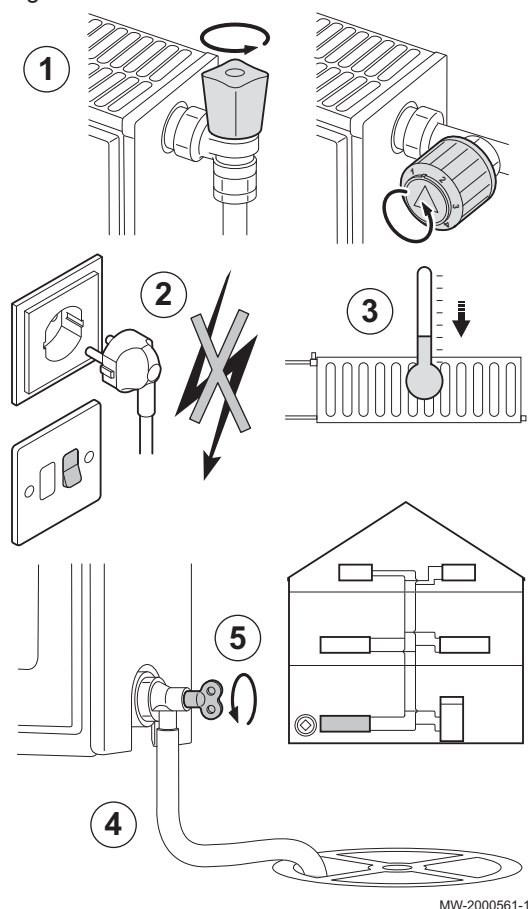

Une vidange du système de chauffage central peut s'avérer nécessaire en cas de remplacement des radiateurs, de fuite d'eau importante ou de risque de gel.

1. Ouvrir les robinets de tous les radiateurs raccordés au système.
2. Mettre à l'arrêt la chaudière.
3. Attendre environ 10 minutes, jusqu'à ce que les radiateurs soient froids au toucher.
4. Raccorder un flexible de vidange au point de vidange le plus bas. Placer l'extrémité du flexible dans une bouche d'évacuation ou tout autre endroit où l'eau vidangée ne cause aucun dommage.
5. Ouvrir le robinet de remplissage/vidange du système de chauffage central. Vidanger l'installation.



Avertissement

L'eau peut être encore chaude.

6. Fermer le robinet de vidange lorsque l'eau cesse de s'écouler du point de vidange.

8 Diagnostic de panne

8.1 Résoudre les erreurs de fonctionnement

Lorsque la chaudière se met en dérangement, un code s'affiche sur l'écran principal du tableau de commande. Ce code est important pour le dépannage correct et rapide du type de dérangement et pour une éventuelle assistance technique.

Il existe 3 types d'erreur :

Tab.43

Type de code	Format du code
Erreur	Hxx.xx
Défaut	Exx.xx
Alerte	Axx.xx

1. Noter le code affiché à l'écran.
2. Remédier au problème décrit par le message d'erreur ou contacter l'installateur.
3. Eteindre et rallumer la chaudière pour vérifier que la cause de l'erreur est levée.
4. Si le code s'affiche à nouveau, contacter l'installateur.

8.2 Codes d'erreurs

Un code d'erreur correspond à un état temporaire suite à la détection d'une anomalie de la chaudière.

Lorsqu'un des codes ci-dessous s'affiche, contacter le professionnel assurant la maintenance de la chaudière.

Tab.44 Liste des codes d'erreurs

Code d'erreur	Message	Description
H00.00	T Dépt ouvert	La sonde de température de départ est absente ou une température inférieure à la plage est mesurée
H00.01	T Dépt fermé	La sonde de temp de départ est en court-circuit ou une température supérieure à la plage est mesurée
H00.06	T Retour manquant	Capteur de température de retour attendu mais non détecté
H00.16	T ECS ouvert	La sonde ballon eau chaude sanitaire est absente ou température inférieure à la plage mesurée
H00.17	T ECS fermé	Sonde Ballon eau chaude sanitaire court-circuitée ou température supérieure à la plage mesurée
H00.32	Text ouvert	Le capteur de température extérieure est absent ou une température inférieure à la plage est mesurée
H00.33	Textérieure fermé	La sonde extérieure est court-circuitée ou la température mesurée est supérieure à la plage
H00.79	S Dép Piscine ouvert	Sonde de température départ piscine déconnectée ou mesure inférieure à la plage
H00.80	S Dép Piscine fermé	Sonde de température départ piscine court-circuitée ou mesure supérieure à la plage
H01.03	Avert perte flamme	Avertissement détection de perte de flamme involontaire
H02.00	Réinit. en cours	Réinitialisation en cours
H02.02	Attente n° config	En attente du numéro de configuration
H02.03	Erreur config	Erreur de configuration
H02.04	Erreur de paramètre	Erreur de paramètre :
H02.05	CSU CU incompatibles	Le CSU n'est pas compatible avec le CU
H02.09	Blocage partiel	Blocage partiel de l'appareil reconnu
H02.10	Blocage complet	Blocage complet de l'appareil reconnu
H02.16	Problème CSU interne	Dépassement de temps pour le CSU interne
H02.25	ACI error	ACI error
H02.26	Bloc P gaz comb	L'appareil est en état Blocage en raison d'une valeur extrême de pression des gaz de combustion
H02.27	Bloc T gaz comb	L'appareil est en état Blocage en raison d'une valeur extrême de température des gaz de combustion
H02.36	Disp fonct perdu	Dispositif fonctionnel déconnecté
H02.37	Disp non crit perdu	Dispositif non critique déconnecté
H02.40	Fonction inconnue	Fonct non disponible
H02.43	Press GF non activé	Le pressostat des gaz de fumée n'est pas activé
H02.48	Erreur config. FG	Erreur de configuration des FG
H02.60	Fct non supportée	La zone ne supporte pas la fonction sélectionnée
H07.01	Défaut brûleur	Défaut du brûleur

8.3 Codes de défauts

Si un code de défaut subsiste après plusieurs tentatives de démarrage automatique, la chaudière se met en mode défaut.

La chaudière ne reprend son fonctionnement normal que si les causes du verrouillage ont été éliminées par l'installateur.

Suite à :

- à un réarmement manuel,
- à une réinitialisation d'un message d'entretien.

Lorsqu'un des codes ci-dessous s'affiche, contacter le professionnel assurant la maintenance de la chaudière.

Tab.45 Liste des codes défauts

Code défaut	Message	Description
E00.00	TDépt ouvert	Le capteur de température de départ est absent ou une température inférieure à la plage est mesurée
E00.01	TDépt fermé	La sonde départ est en court-circuit ou une température supérieure à la plage est mesurée
E01.04	Erreur perte flamme	Erreur perte de flamme involontaire : survient après 3 défauts H01.03 dans la même demande de chauffe
E01.12	Retour > Départ	La valeur de la température de retour est supérieure à la température de départ
E02.13	Entrée de blocage	Entrée blocage de l'unité de commande provenant de l'environnement externe de l'appareil
E02.15	Probleme CSU externe	Dépassement de temps pour le CSU externe
E02.28	Erreur P gaz comb	L'appareil est en état Erreur en raison d'une valeur extrême de pression des gaz de combustion
E02.29	Erreur T gaz comb	L'appareil est en état Erreur en raison d'une valeur extrême de température des gaz de combustion
E02.41	Pressostat GF présent	Le pressostat des gaz de fumée est présent
E02.42	Pressostat TF présent	Le pressostat de température de fumée est présent
E02.44	Pressostat GF	Erreur pressostat des gaz de fumée non activé

8.4 Codes d'alertes

Un code d'alerte correspond à un état temporaire de la chaudière suite à la détection d'une anomalie. Si un code d'alerte subsiste après plusieurs tentatives de démarrage automatique, la chaudière se met en mode défaut.

Lorsqu'un des codes ci-dessous s'affiche, contacter le professionnel assurant la maintenance de la chaudière.

Tab.46 Liste des codes d'alertes

Code d'alerte	Message	Description
A00.32	TExt ouvert	La sonde de température extérieure est absente ou une température inférieure à la plage est mesurée
A00.33	TExt fermé	La sonde extérieure est court-circuitée ou la température mesurée est supérieure à la plage
A00.34	TExt manquant	Sonde température extérieure attendue mais non détectée
A00.81	Sonde Ambiance Abs	Sonde de température ambiante attendue mais non détectée
A02.18	Erreur OBD	Erreur dictionnaire d'objets

8.5 Réarmer le coffret de sécurité du brûleur

Si le voyant du coffret de sécurité est rouge, alors le brûleur est en défaut.

Fig.22

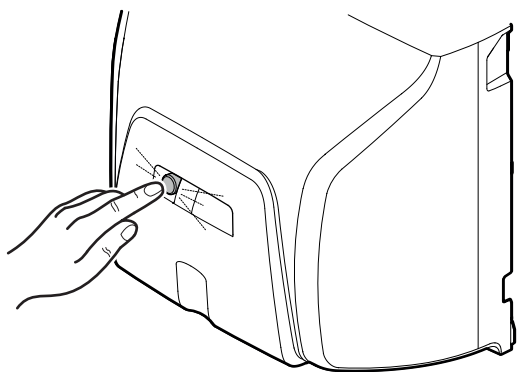

MW-5000917-2

1. Réarmer le coffret de sécurité du brûleur en appuyant pendant une seconde sur le bouton de réarmement.

**Important**

Pour réarmer le coffret de sécurité, le brûleur doit être sous tension.

2. Contacter le professionnel assurant la maintenance de la chaudière, si le brûleur reste en défaut.

8.6 Liste des défauts du brûleur

Avant toute intervention, effectuer les contrôles suivants :

- Vérifier que la chaudière et le brûleur soient sous tension.
- Vérifier que l'alimentation en fioul soit assurée.
- Vérifier que la régulation ou le thermostat chaudière soient en demande de chaleur.
- Vérifier que le circuit fumées permette une bonne combustion.

Lorsqu'un des codes ci-dessous s'affiche : contacter le professionnel assurant la maintenance de la chaudière.

Tab.47 Liste des défauts du brûleur

Défauts	Description
Le brûleur ne démarre pas.	Pas de tension : brûleur en défaut. Pas de continuité entre L1 et T1 : LED verte du coffret de commande éteinte alors qu'il y a demande thermostatique.
Le moteur ne démarre pas.	Moteur défectueux. Condensateur défectueux.
Bruits mécaniques.	Roulements moteurs endommagés. Frottement de la turbine.
Absence d'arc d'allumage	Court-circuit des électrodes d'allumage. Electrodes d'allumage trop espacées. Electrodes encrassées, humides. Défaut de connexion des câbles des électrodes. Isolant des électrodes d'allumage défectueux. Câbles des électrodes d'allumage défectueux. Transformateur défectueux.
Le coffret de commande se met en sécurité (voyant rouge fixe).	Cellule de détection flamme encrassée. La flamme décroche. Cellule de détection flamme ou câbles d'allumage défectueux. Absence de fioul.
La pompe n'aspire pas le fioul.	Accouplement moteur/pompe endommagé. Crépine, tuyauterie, ou fuite de fioul. Inversion arrivée - départ fioul. Vannes d'arrêt fermées. Filtre ou crépine de cuve colmaté. Cuve fioul vide.
Bruits de pompe.	La pompe aspire de l'air. La pompe tourne à vide.

Défauts	Description
Mauvaise hygiène de combustion.	Mauvais réglage. Manque d'air. Gicleur encrassé. Absence de pulvérisation. Tête de combustion encrassée. Amenées d'air encrassées. Chaudière insuffisamment ventilée
Pas de flamme.	Absence d'arc d'allumage. Gicleur défectueux Absence de fioul.

9 Environnement

9.1 Mise au rebut et recyclage

Fig.23



Recyclage



Avertissement

Le démontage et la mise au rebut de la chaudière doivent être effectués par un professionnel qualifié conformément aux réglementations locales et nationales en vigueur.

9.2 Economies d'énergie

Conseils pour économiser de l'énergie :

- Ne pas boucher les aérations.
- Ne pas couvrir les radiateurs. Ne pas installer de rideaux devant les radiateurs.
- Mettre en place des panneaux réflecteurs à l'arrière des radiateurs pour éviter des pertes de chaleur.
- Isoler les tuyauteries dans les pièces qui ne sont pas chauffées (caves et greniers).
- Fermer les radiateurs dans les pièces non utilisées.
- Ne pas laisser couler inutilement de l'eau, chaude ou froide.
- Installer un pommeau de douche économique pour économiser jusqu'à 40 % d'énergie.
- Préférer une douche à un bain. Un bain consomme 2 fois plus d'eau et d'énergie.

10 Garantie

10.1 Généralités

Vous venez d'acheter l'un de nos appareils et nous vous remercions de votre confiance.

Pour garantir un fonctionnement sûr et efficace, nous vous recommandons d'inspecter l'appareil régulièrement et de procéder aux opérations d'entretien nécessaires.

Votre installateur ou notre service après-vente sont à votre disposition.

10.2 Conditions de garantie

Tab.48

Belgique	Les dispositions qui suivent concernant la garantie contractuelle ne sont pas exclusives du bénéfice le cas échéant au profit de l'acheteur des dispositions légales applicables en Belgique en matière de vices cachés.
France	Les dispositions qui suivent ne sont pas exclusives du bénéfice au profit de l'acheteur de la garantie légale stipulée aux articles 1641 à 1648 du Code Civil.
Portugal	Les dispositions suivantes ne portent pas atteinte aux droits des consommateurs, inscrit dans le décret-loi 67/2003 du 8 avril tel que modifié par le décret-loi 84/2008 du 21 mai, garanties relatives aux ventes de biens de consommation et d'autres règles de mise en oeuvre.
Autres pays	Les dispositions qui suivent ne sont pas exclusives du bénéfice le cas échéant au profit de l'acheteur des dispositions légales applicables en matière de vices cachés dans le pays de l'acheteur.

Tab.49

Italie, Portugal	La durée de notre garantie est indiquée sur le certificat livré avec l'appareil.
Portugal	Notre garantie est limitée à l'échange ou la réparation des seules pièces reconnues défectueuses par nos services techniques.
Autres pays	La durée de notre garantie est de deux ans.
Tous pays : sauf Allemagne et Russie	<p>Notre appareil bénéficie d'une garantie contractuelle contre tout vice de fabrication à compter de sa date d'achat mentionnée sur la facture de l'installateur.</p> <p>Notre garantie ne couvre pas le remplacement ou la réparation de pièces par suite notamment d'une usure normale, d'une mauvaise utilisation, d'interventions de tiers non qualifiés, d'un défaut ou d'insuffisance de surveillance ou d'entretien, d'une alimentation électrique non conforme et d'une utilisation d'un combustible inapproprié ou de mauvaise qualité.</p>
Tous pays : sauf Allemagne, Italie, Pologne, Portugal, Russie et Turquie	La durée de notre garantie est mentionnée dans notre catalogue tarif.
Tous pays : sauf Allemagne, Autriche, Portugal et Russie	Notre garantie est limitée à l'échange ou la réparation des seules pièces reconnues défectueuses par nos services techniques à l'exclusion des frais de main d'oeuvre, de déplacement et de transport.

Tab.50

Tous pays, sauf : Allemagne et Russie	<p>Les sous-ensembles, tels que moteurs, pompes, vannes électriques, etc..., ne sont garantis que s'ils n'ont jamais été démontés.</p> <p>Les droits établis par la directive européenne 99/44/CEE, transposée par le décret législatif N° 24 du 2 février 2002 publiée sur le J.O. N° 57 du 8 mars 2002, restent valables.</p>
--	---

Tab.51

Italie	<p>Notre responsabilité en qualité de fabricant ne saurait être engagée au titre d'une mauvaise utilisation de l'appareil, d'un défaut ou d'une insuffisance d'entretien de celui-ci, ou d'une mauvaise installation de l'appareil (il vous appartient à cet égard de veiller à ce que les opérations d'installation et d'entretien soient réalisées respectivement par un professionnel qualifié et par une société de service après vente).</p> <p>Nous ne saurions en particulier être tenus pour responsables des dégâts matériels, pertes immatérielles ou accidents corporels consécutifs à une installation non conforme :</p> <ul style="list-style-type: none"> • aux dispositions légales et réglementaires prévues par les lois nationales et la réglementation des autorités locales, • à nos notices et prescriptions d'installation et d'entretien suivant la législation en vigueur.
Autres pays	<p>Notre responsabilité ne saurait être engagée au titre d'une mauvaise utilisation de l'appareil, d'un défaut ou d'une insuffisance d'entretien de celui-ci, ou d'une mauvaise installation de l'appareil (il vous appartient à cet égard de veiller à ce que cette dernière soit réalisée par un professionnel qualifié).</p>
Tous pays : sauf Allemagne, Italie et Russie	<p>Notre responsabilité en qualité de fabricant ne saurait être engagée au titre d'une mauvaise utilisation de l'appareil, d'un défaut ou d'une insuffisance d'entretien de celui-ci, ou d'une mauvaise installation de l'appareil (il vous appartient à cet égard de veiller à ce que cette dernière soit réalisée par un professionnel qualifié).</p> <p>Nous ne saurions en particulier être tenus pour responsables des dégâts matériels, pertes immatérielles ou accidents corporels consécutifs à une installation non conforme :</p> <ul style="list-style-type: none"> • aux dispositions légales et réglementaires ou imposées par les autorités locales, • aux dispositions nationales, voire locales et particulières régissant l'installation, • à nos notices et prescriptions d'installation, en particulier pour ce qui concerne l'entretien régulier des appareils, • tous pays : sauf Pays-Bas : aux règles de l'art.

11 Annexes

11.1 Fiche produit

Tab.52 Fiche de produit des dispositifs de chauffage des locaux par chaudière

		CFU C 40	CFU C 50
Classe d'efficacité énergétique saisonnière pour le chauffage des locaux		B	B
Puissance thermique nominale (<i>Prated</i> ou <i>Psup</i>)	kW	38	48
Efficacité énergétique saisonnière pour le chauffage des locaux	%	88	89
Consommation annuelle d'énergie	GJ	124	155
Niveau de puissance acoustique L_{WA} à l'intérieur	dB	67	72



Voir

Pour les précautions particulières concernant le montage, l'installation et l'entretien : voir Chapitre Consignes de sécurité.

11.2 Fiche de produit – Régulateurs de température

Tab.53 Fiche de produit du régulateur de température

		E-pilot
Classe		II
Contribution à l'efficacité énergétique pour le chauffage des locaux	%	2

11.3 Fiche de produit

Fig.24 Les fiches produit des chaudières indiquent l'efficacité énergétique pour le chauffage des locaux des produits

Efficacité énergétique saisonnière de la chaudière pour le chauffage des locaux ①
 %

Régulateur de température ②
 Voir fiche sur le régulateur de température Classe I = 1 %, Classe II = 2 %, Classe III = 1,5 %, Classe IV = 2 %, Classe V = 3 %, Classe VI = 4 %, Classe VII = 3,5 %, Classe VIII = 5 % + %

Chaudière d'appoint ③
 Voir fiche sur la chaudière Efficacité énergétique saisonnière pour le chauffage des locaux (en %)
 $(\text{ } - '1') \times 0,1 = \pm \text{ } \%$

Contribution solaire ④
 Voir fiche sur le dispositif solaire

Taille du capteur (en m²)

Volume du ballon (en m³)

Rendement du capteur (en %)

Classe énergétique du ballon ⁽¹⁾
 A* = 0,95, A = 0,91, B = 0,86, C = 0,83, D - G = 0,81

$(\text{'III'} \times \text{ } + \text{'IV'} \times \text{ }) \times 0,9 \times (\text{ } / 100) \times \text{ } = + \text{ } \%$

(1) Si la classe du ballon est supérieure à A, utilisez 0,95

Pompe à chaleur d'appoint ⑤
 Voir fiche sur la pompe à chaleur Efficacité énergétique saisonnière pour le chauffage des locaux (en %)
 $(\text{ } - '1') \times \text{'II'} = + \text{ } \%$

Contribution solaire ET pompe à chaleur d'appoint ⑥
 Choisir la plus petite valeur $0,5 \times \text{ } \text{ OU } 0,5 \times \text{ } = - \text{ } \%$

Efficacité énergétique saisonnière du produit combiné pour le chauffage des locaux ⑦
 %

Classe d'efficacité énergétique saisonnière du produit combiné pour le chauffage des locaux

G
<30%

F
≥30%

E
≥34%

D
≥36%

C
≥75%

B
≥82%

A
≥90%

A⁺
≥98%

A⁺⁺
≥125%

A⁺⁺⁺
≥150%

La chaudière et la pompe à chaleur d'appoint sont-elles installées avec des émetteurs de chaleur basse température à 35 C ? ⑦
 Voir fiche sur la pompe à chaleur $\text{ } + (50 \times \text{'II'}) = \text{ } \%$

L'efficacité énergétique obtenue avec cette fiche pour le produit combiné peut ne pas correspondre à son efficacité énergétique réelle une fois le produit combiné installé dans un bâtiment, car celle-ci varie en fonction d'autres facteurs tels que les pertes thermiques du système de distribution et le dimensionnement des produits par rapport à la taille et aux caractéristiques du bâtiment.

- I La valeur de l'efficacité énergétique saisonnière, pour le chauffage des locaux, du dispositif de chauffage des locaux utilisé à titre principal, exprimée en %.
- II Le coefficient de pondération de la puissance thermique du dispositif de chauffage utilisé à titre principal et du dispositif de chauffage d'appoint du produit combiné, tel qu'indiqué dans le tableau suivant.
- III La valeur de l'expression mathématique : $294/(11 \cdot \text{Prated})$, dans laquelle « Prated » renvoie au dispositif de chauffage des locaux utilisé à titre principal.
- IV La valeur de l'expression mathématique $115/(11 \cdot \text{Prated})$, dans laquelle « Prated » renvoie au dispositif de chauffage des locaux utilisé à titre principal.

Tab.54 Pondération des chaudières

$P_{sup} / (Prated + P_{sup})^{(1)(2)}$	II, produit combiné non équipé d'un ballon d'eau chaude	II, produit combiné équipé d'un ballon d'eau chaude
0	0	0
0,1	0,3	0,37
0,2	0,55	0,70
0,3	0,75	0,85
0,4	0,85	0,94
0,5	0,95	0,98
0,6	0,98	1,00
$\geq 0,7$	1,00	1,00

(1) Les valeurs intermédiaires sont calculées par interpolation linéaire entre les deux valeurs adjacentes.
(2) Prated renvoie au dispositif de chauffage des locaux ou au dispositif de chauffage mixte utilisé à titre principal.

Tab.55 Efficacité du produit combiné

Efficacité énergétique saisonnière du produit combiné pour le chauffage des locaux combiné avec E-pilot	%

Notice originale - © Copyright

Toutes les informations techniques contenues dans la présente notice ainsi que les dessins et schémas électriques sont notre propriété et ne peuvent être reproduits sans notre autorisation écrite préalable. Sous réserve de modifications.

DE DIETRICH
FRANCE

Direction de la Marque
57, rue de la Gare - F-67580 Mertzwiller
www.dedietrich-thermique.fr

DE DIETRICH SERVICE
AT

 0800 / 201608 freecall
www.dedietrich-heiztechnik.com

VAN MARCKE NV
BE

LAR Blok Z, 5
B- 8511 KORTRIJK
 +32 1056/23 75 11
www.vanmarcke.be

MEIER TOBLER AG
CH

Bahnstrasse 24 - CH - 8603 SCHWERZENBACH
 +41 (0) 44 806 41 41
 info@meiertobler.ch
+41 (0)8 00 846 846 
www.meiertobler.ch



MEIER TOBLER SA
CH

Chemin de la Veyre-d'En-Haut B6,
CH -1806 St-Légier-La-Chiésaz
 +41 (0) 21 943 02 22
 info@meiertobler.ch
+41 (0)8 00 846 846 
www.meiertobler.ch



DE DIETRICH
CN

UNIT 1006 , CBD International
Mansion, No.16 Yong An Dong li,
Chaoyang District, 100022, Beijing China
 +400 6688700
 +86 10 6588 4834
 contactBJ@dedietrich.com.cn
www.dedietrich-heating.com

BDR THERMEA Czech Republic s.r.o
CZ

Jeseniova 2770/56 - 130 00 Praha 3
 +420 271 001 627
 dedietrich@bdrthermea.cz
www.dedietrich.cz

HS Tarm A/S
DK

Smedevej 2
DK- 6880 Tarm, Denmark
 +45 97 37 15 11
 info@hstarm.dk
www.hstarm.dk

De Dietrich 
SERVICE CONSOMMATEURS

0 809 400 320

Service gratuit
+ prix appel

DE DIETRICH THERMIQUE IBERIA S.L.U.
ES

C/Salvador Espriu, 11
08908 L'HOSPITALET de LLOBREGAT
 +34 902 030 154
 info@dedietrichthermique.es
www.dedietrich-calefaccion.es

DUEDI S.r.l
IT

Distributore Ufficiale Esclusivo
De Dietrich-Thermique Italia Via Maestri del Lavoro, 16
12010 San Defendente di Cervasca (CN)
 +39 0171 857170
 +39 0171 687875
 info@duediciima.it
www.duediciima.it



NEUBERG S.A.
LU

39 rue Jacques Stas - B.P.12
L- 2549 LUXEMBOURG
 +352 (0)2 401 401
www.neuberg.lu
www.dedietrich-heating.com



DE DIETRICH
Technika Grzewcza sp. z o.o.
PL

ul. Północna 15-19, 54-105 Wrocław
 +48 71 71 27 400
 biuro@dedietrich.pl
801 080 881 
www.facebook.com/DeDietrichPL
www.dedietrich.pl

ООО «БДР ТЕРМИЯ РУС»
RU

129164, Россия, г. Москва
Зубарев переулок, д. 15/1
Бизнес-центр «Чайка Плаза», офис 309
 8 800 333-17-18
 info@dedietrich.ru
www.dedietrich.ru

BDR THERMEA (SLOVAKIA) s.r.o
SK

Hroznová 2318-911 05 Trenčín
 +421 907 790 221
 info@baxi.sk
www.dedietrichsk.sk



De Dietrich 

