

Innovens

Condenserende gaswandketels

MCA 15 - MCA 25 MCA 25/28 MI



Gebruikers- handleiding

(Deutsche Anleitung auf Anfrage erhältlich)

Inhoud

1	Inleiding	4
	1.1 Toegepaste symbolen	4
	1.2 Afkortingen	4
	1.3 Algemeen	5
	1.3.1 Aansprakelijkheid fabrikant	5
	1.3.2 Aansprakelijkheid van de installateur	5
	1.3.3 Aansprakelijkheid gebruiker	5
	1.4 Certificeringen	6
2	Veiligheidsinstructies en aanbevelingen	7
	2.1 Veiligheidsvoorschriften	7
	2.2 Aanbevelingen	8
3	Beschrijving	9
	3.1 Werkingsprincipe	9
	3.1.1 Gas-/luchtregeling	9
	3.1.2 Verbranding	9
	3.1.3 Verwarming en productie van sanitair warm water	9
	3.2 Voornaamste componenten	10
	3.3 Bedieningspaneel	11
	3.3.1 Omschrijving van de toetsen	11
	3.3.2 Omschrijving van de display	12
	3.3.3 Navigeren in de menu's	14
4	Gebruik van de ketel	16
	4.1 Inbedrijfstelling van de ketel	16
	4.2 Weergave van de gemeten waarden	16
	4.3 Instellingen wijzigen	18
	4.3.1 De richtwaarden instellen	18
	4.3.2 Selecteer de werkingsmodus	19
	4.3.3 Forceer de productie van het sanitair warm water	20
	4.3.4 Instelling van het contrast en de verlichting van de display	20
	4.3.5 De tijd en de datum instellen	21
	4.3.6 Een programma selecteren	21
	4.3.7 Een programma aanpassen	22

4.4	Uitschakeling van de installatie	24
4.5	Vorstbeveiliging	24
5	Controle en onderhoud	26
5.1	Algemene instructies	26
5.2	Periodieke controles	26
5.3	Vullen van de installatie	27
5.4	Ontluchting van de installatie	28
5.5	Het aftappen van de installatie	30
6	Bij storing	32
6.1	Anti-pendel	32
6.2	Berichten (Code van type Bxx of Mxx)	32
6.3	Fouten (Code van type Lxx of Dxx)	34
7	Technische gegevens	40
7.1	Technische gegevens	40
8	Energie- en milieubesparing	41
8.1	Tips voor het besparen van energie	41
8.2	Aanbevelingen	41
9	Garanties	42
9.1	Algemeen	42
9.2	Garantievoorwaarden	42

1 Inleiding

1.1 Toegepaste symbolen

In deze handleiding worden verschillende gevareniveaus gebruikt om aandacht op de bijzondere aanwijzingen te vestigen. Wij doen dit om de veiligheid van de gebruiker te verhogen, problemen te voorkomen en om de technische bedrijfszekerheid van het apparaat te waarborgen.



GEVAAR

Kans op gevaarlijke situaties resulterend in ernstig persoonlijk letsel.



WAARSCHUWING

Kans op gevaarlijke situaties resulterend in licht persoonlijk letsel.



OPGELET

Kans op materiële schade.



Let op, belangrijke informatie.



Verwijzing naar andere handleidingen of pagina's in deze handleiding.

1.2 Afkortingen

- ▶ **CLV:** Gemeenschappelijk rookgasafvoer voor een gesloten ketel
- ▶ **SWW:** Sanitair warm water
- ▶ **Interscenario-schakelaar:** Domoticaschakelaar voor het centraliseren en bedienen van meerdere scenario's
- ▶ **Hi:** Calorische onderwaarde
- ▶ **Hs:** Calorische bovenwaarde
- ▶ **IOBL:** Domoticabus voor draagstroom
- ▶ **PPS:** Polypropyleen - moeilijk ontvlambaar
- ▶ **PCU:** Primary Control Unit - Elektronische printplaat voor controle werking brander
- ▶ **PSU:** Parameter Storage Unit - Opslag van de parameters van de elektronische printplaten PCU en SU
- ▶ **SCU:** Secondary Control Unit - Elektronische printplaat van het bedieningspaneel
- ▶ **SU:** Safety Unit - Elektronische printplaat veiligheid
- ▶ **MGK:** Driewegklep

1.3 Algemeen

1.3.1. Aansprakelijkheid fabrikant

Onze producten worden gemaakt volgens de verschillende van toepassing zijnde richtlijnen, zij worden daarom geleverd met de **CE** markering en alle benodigde documenten.

Vanwege de permanente zorg voor de kwaliteit van onze producten, zoeken wij voortdurend naar manieren om deze te verbeteren. Daarom houden wij ons het recht voor de in dit document genoemde specificaties te wijzigen.

In de volgende gevallen zijn wij als fabrikant niet aansprakelijk:

- ▶ Het niet in acht nemen van de gebruiksinstructies van het apparaat.
- ▶ Achterstallig of onvoldoende onderhoud aan het apparaat.
- ▶ Het niet in acht nemen van de installatieinstructies van het apparaat.

1.3.2. Aansprakelijkheid van de installateur

De installateur is aansprakelijk voor de installatie en de eerste inbedrijfstelling van het apparaat. De installateur moet de volgende instructies in acht nemen:

- ▶ Lees de instructies van het apparaat in de meegeleverde handleidingen en neem deze in acht.
- ▶ Installeer overeenkomstig de geldende wetgeving en normen.
- ▶ Voer de eerste inbedrijfstelling en alle benodigde controles uit.
- ▶ Leg de installatie uit aan de gebruiker.
- ▶ Als onderhoud noodzakelijk is, waarschuw dan de gebruiker voor de controle- en onderhoudsplicht betreffende het apparaat.
- ▶ Overhandig alle handleidingen aan de gebruiker.

1.3.3. Aansprakelijkheid gebruiker

Om het optimaal functioneren van de installatie te garanderen, moet u de volgende instructies in acht nemen:

- ▶ Lees de instructies van het apparaat in de meegeleverde handleidingen en neem deze in acht.
- ▶ Vraag de hulp van een erkend installateur voor de installatie en de uitvoering van de eerste inbedrijfstelling.
- ▶ Vraag aan de installateur uitleg over uw installatie.
- ▶ Voor het uitvoeren van inspecties en het onderhoud die door een gekwalificeerde professional.
- ▶ Bewaar de handleidingen in goede staat en in de buurt van het apparaat.

Dit apparaat mag niet worden gebruikt door mensen (en kinderen) met lichamelijke-, gevoelsmatige- of geestelijke beperkingen, of door mensen met een gebrek aan technische ervaring, tenzij ze worden begeleid door een persoon, die garant staat voor hun veiligheid of indien ze zijn geïnstrueerd in het juiste gebruik van het apparaat. Voorkom dat kinderen met het apparaat gaan spelen.

1.4 Certificeringen

CE-identificatienummer	PIN 0063BT3444
Klasse NOx	5 (EN 297 pr A3, EN 656)
Type aansluiting	Schoorsteen: B ₂₃ , B ₃₃ Rookgasafvoer: C ₁₃ , C ₃₃ , C ₄₃ , C ₅₃ , C ₆₃ , C ₈₃ , C ₉₃

De ketels voldoen aan het kwaliteitslabel HR TOP.

De apparaten voldoen aan de eisen en normen van het Koninklijk Besluit van 8 januari 2004 en van 17 juli 2009.

2 Veiligheidsinstructies en aanbevelingen

2.1 Veiligheidsvoorschriften



GEVAAR

Indien u gas ruikt:

1. Gebruik geen vuur, rook niet, gebruik geen elektrische contacten of schakelaars (bel, verlichting, motor, lift, etc.).
2. Sluit de gasaanvoer af.
3. Open de ramen.
4. Ontruim de woning.
5. Neem contact op met uw installateur.



GEVAAR

Indien u rookgassen ruikt:

1. Schakel het apparaat uit.
2. Open de ramen.
3. Ontruim de woning.
4. Neem contact op met uw installateur.



WAARSCHUWING

Afhankelijk van de instellingen van het apparaat:

- ▶ De temperatuur van de rookgasleidingen kan meer dan 60°C worden.
- ▶ De temperatuur van de radiatoren kan 85°C worden.
- ▶ De temperatuur van het sanitair warm water kan 65°C worden.



OPGELET

Onderhoud het apparaat:

- ▶ Voor een veilige en optimale werking moet de ketel regelmatig door een erkend installateur worden gecontroleerd.

2.2 Aanbevelingen



WAARSCHUWING

Alleen een erkend installateur mag werkzaamheden aan het apparaat en de installatie verrichten.

- ▶ Controleer regelmatig of de installatie onder voldoende druk staat (minimaal 0,8 bar, geadviseerde waterdruk tussen 1,5 en 2,0 bar).
- ▶ Zorg dat het apparaat op ieder moment te bereiken is.
- ▶ De op de apparaten geplakte etiketten en typeplaatjes nooit verwijderen of bedekken. De etiketten en typeplaatjes moeten tijdens de volledige levensduur van het apparaat leesbaar blijven.
- ▶ Geef de voorkeur aan de zomerfunctie of de vorstbeveiliging boven het uitschakelen van de stroom om de volgende functies te garanderen:
 - Gangbaar houden van de pompen
 - Vorstbeveiliging

3 Beschrijving

3.1 Werkingsprincipe

3.1.1. Gas-/luchtregeling

De ketel is voorzien van een bemanteling die tevens als luchtkast dient. De ventilator zuigt lucht aan; in de venturi, aan de inlaatzijde van de ventilator, wordt het gas ingespoten. Afhankelijk van de instellingen, de warmtevraag en de heersende temperaturen die worden gemeten door de temperatuursensoren, wordt het toerental van de ventilator geregeld. Gas en lucht worden in de venturi gemengd. De gas- / luchtkoppeling zorgt ervoor dat de hoeveelheid gas en lucht precies op elkaar worden afgestemd. Hierdoor ontstaat een optimale verbranding over het hele belastingsbereik. Het gas-/luchtmengsel gaat naar de brander, bovenin de warmtewisselaar.

3.1.2. Verbranding

De brander verwarmt het CV-water dat door de warmtewisselaar stroomt. Als de temperatuur van de rookgassen lager is dan het condensatiepunt (ca. 55°C), condenseert de waterdamp in het achterste deel van de warmtewisselaar. De warmte die bij dit condensatieproces vrijkomt (de zogenaamde latente- of condensatiewarmte) wordt eveneens aan het CV-water overgedragen. De afgekoelde rookgassen worden afgevoerd via de rookgasafvoerleiding. Het condenswater wordt via een sifon afgevoerd.

3.1.3. Verwarming en productie van sanitair warm water

Bij de combiketel verwarmt een ingebouwde platenwarmtewisselaar sanitair water. Een driewegklep bepaalt of verwarmd water naar de cv-installatie stroomt of naar de platenwarmtewisselaar. Een tapsensor signaleert het openen van een warmwaterkraan. De sensor geeft een signaal aan de besturingsautomaat die ervoor zorgt dat de driewegklep omschakelt naar de warmwaterstand en dat de pomp wordt ingeschakeld. De driewegklep is veerbelast, maar verbruikt alleen stroom wanneer deze naar een andere stand loopt.

Het cv-water verwarmt het tapwater in de platenwarmtewisselaar. Als er geen warmwater wordt getapt, dan zorgt de ketel in comfortstand voor een periodieke opwarming van de warmtewisselaar. Eventuele kalkdeeltjes worden uit de platenwisselaar gehouden door een waterfilter, dat zichzelf reinigt eens per 76 uur.

3.2 Voornaamste componenten

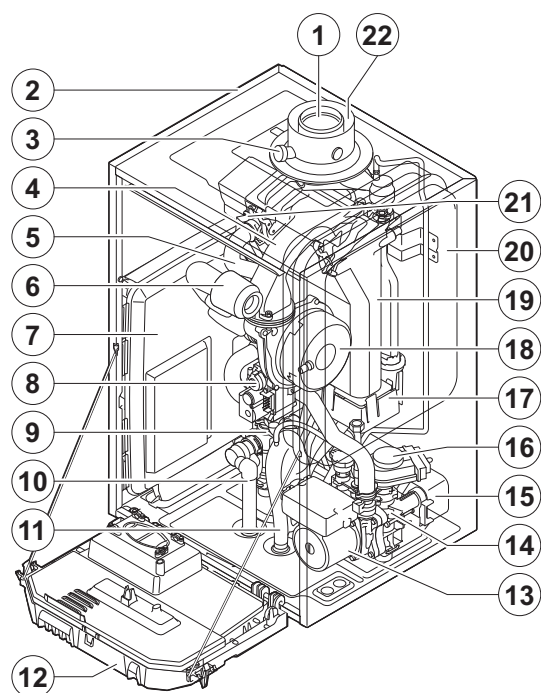

T001867-C

- | | |
|----|---|
| 1 | Rookgas afvoerpijp |
| 2 | Bemanteling/luchtkast |
| 3 | Rookgasmeetpunt |
| 4 | Mengbuis |
| 5 | Aanvoerslang |
| 6 | Luchtinlaatdemper |
| 7 | Behuizing voor besturingsprints |
| 8 | Gascombinatieblok |
| 9 | Hydroblok aanvoerszijde |
| 10 | Slang veiligheidsventiel |
| 11 | Sifon |
| 12 | Bedieningspaneel |
| 13 | Circulatiepomp |
| 14 | Hydroblok retourzijde |
| 15 | Platenwarmtewisselaar (SWW-kring) (Alleen bij combiketel) |
| 16 | Driewegklep |
| 17 | Condensverzamelbak |
| 18 | Ventilator |
| 19 | Warmtewisselaar (CV-circuit) |
| 20 | Expansievat |
| 21 | Ontstekings/ionisatie elektrode |
| 22 | Luchttoevoer |

3.3 Bedieningspaneel

3.3.1. Omschrijving van de toetsen

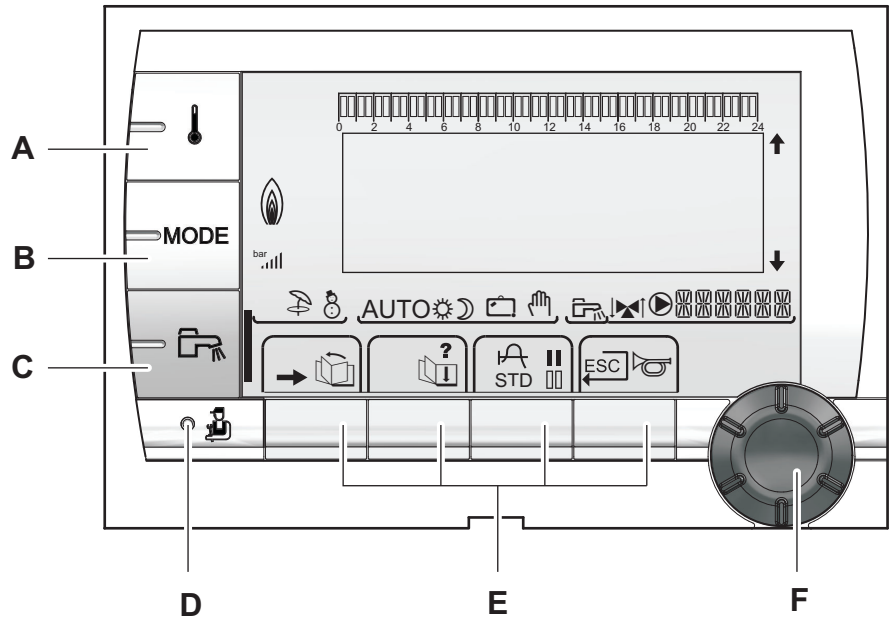



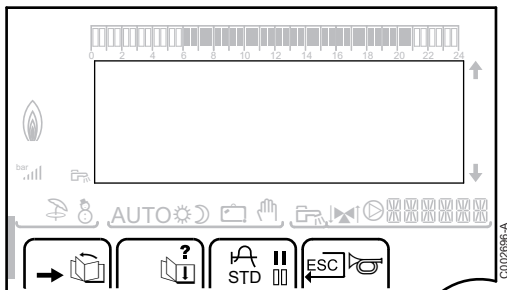

- A** Instellingstoets temperaturen (verwarming, SWW, zwembad)
- B** Selectietoets werkingmode
- C** Afwijkingstoets SWW
- D** Toets voor toegang tot de voor de installateur bestemde parameters
- E** Toetsen waarvan de functie aan de hand van de selecties varieert
- F** Draaiknop voor instellen:
- ▶ Draai de draaiknop om de menu's te scrollen of een waarde te wijzigen
 - ▶ Druk op de draaiknop voor toegang tot het geselecteerde menu of om een gewijzigde waarde te valideren

3.3.2. Omschrijving van de display





■ Functies van de toetsen

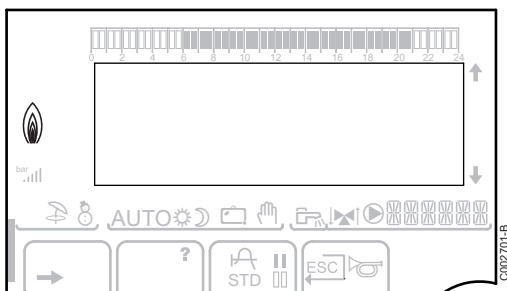

- Toegang tot de verschillende menus
-  Voor het scrollen van de menu's
-  Voor het scrollen van de parameters
- ? Het symbool wordt weergegeven wanneer er hulp beschikbaar is
-  Voor het weergeven van de curve van de geselecteerde parameter
- STD** Reset van de uurprogramma's
- ||** Selectie in de dagmodus of selectie van de te programmeren dagen
- |||** Selectie in de nachtmodus of verwijdering van de te programmeren dagen
-  Terug naar vorige niveau
- ESC** Terug naar vorige niveau zonder de uitgevoerde wijzigingen op te slaan
-  Handmatige reset

■ Vermogensniveau van de vlam



-  C0002705-A Compleet symbool knippert: De brander start, maar er is nog geen vlam
-  C0002704-A Een deel van het symbool knippert: Het vermogen neemt toe
-  C0002703-A Vast symbool: Het gevraagde vermogen is bereikt
-  C0002702-A Een deel van het symbool knippert: Het vermogen neemt af

■ Werkingswijzen

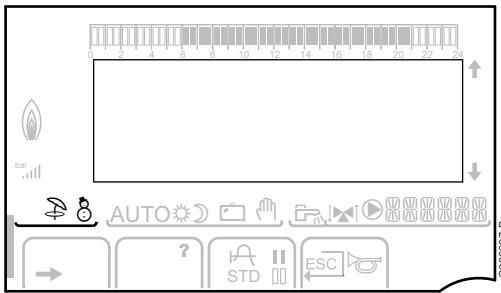

Zomermodus: De verwarming is uitgeschakeld. Voor sanitair warm water blijft gezorgd worden



WINTER-modus: Verwarming en sanitair warm water functioneren

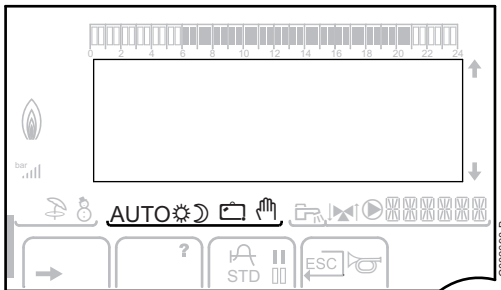

AUTO

Werking in de automatische modus, afhankelijk van het uurprogramma



Dagcyclus: Het symbool wordt weergegeven wanneer er een DAG-afwijking (comfort) wordt geactiveerd

- ▶ Knipperend symbool: Tijdelijke afwijking
- ▶ Vast symbool: Permanente afwijking



Nachtcyclus: Het symbool wordt weergegeven wanneer een NACHT-afwijking (laag) is geactiveerd

- ▶ Knipperend symbool: Tijdelijke afwijking
- ▶ Vast symbool: Permanente afwijking



Vakantiemodus: Het symbool wordt weergegeven wanneer een VAKANTIE-afwijking (vorstbeveiliging) is geactiveerd

- ▶ Knipperend symbool: Vakantiemodus geprogrammeerd
- ▶ Vast symbool: Vakantiemodus ingeschakeld



Handbediening

■ Werkdruk van de installatie

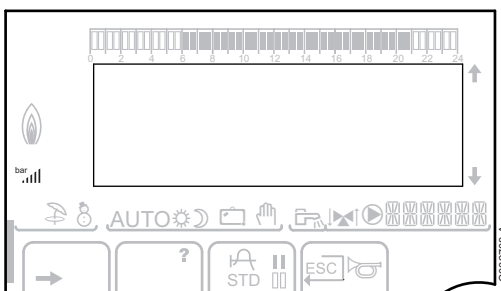

bar

Drukindicator: Het symbool wordt weergegeven wanneer een waterdruckschakelaar is aangesloten.

- ▶ Knipperend symbool: Er is onvoldoende water.
- ▶ Vast symbool: Er is voldoende water.



Niveau waterdruk

- ▶ . : 0,9 tot 1,1 bar
- ▶ . : 1,2 tot 1,5 bar
- ▶ . : 1,6 tot 1,9 bar
- ▶ . : 2,0 tot 2,3 bar
- ▶ . : > 2,4 bar

■ Afwijking sanitair warm water

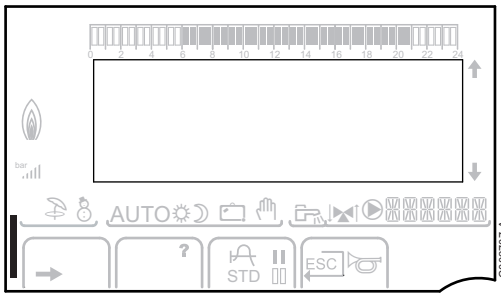





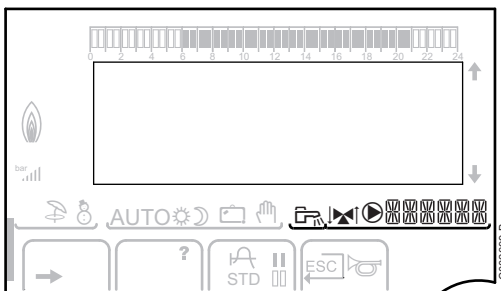

Er verschijnt een balk wanneer een SWW-afwijking geactiveerd is:

- ▶ Knipperende balk: Tijdelijke afwijking
- ▶ Vaste balk: Permanente afwijking

■ Andere informatie



-  Het symbool wordt weergegeven wanneer er warm water geproduceerd wordt.
-  Verklikker klep: Het symbool wordt weergegeven wanneer een driewegklep is aangesloten.
 - ▶  : De 3-wegmengkraan gaat open
 - ▶  : De 3-wegmengkraan gaat dicht
-  Het symbool wordt weergegeven wanneer de pomp werkt.
-  Naam van de kring waarvan de parameters zijn weergegeven.

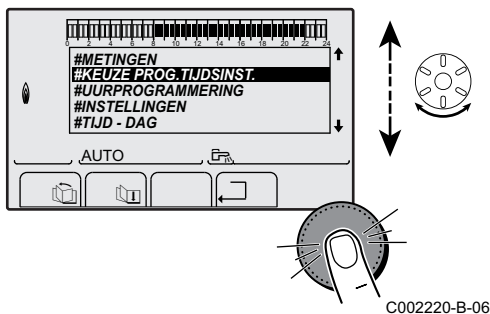

3.3.3. Navigeren in de menu's

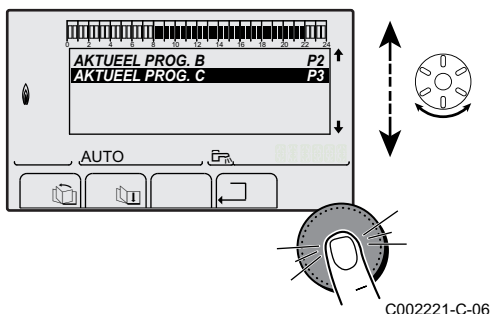

C002220-B-06



C002221-C-06

1. Draai voor het selecteren van het gewenste menu aan de draaiknop.
2. Druk voor toegang tot het menu op de draaiknop. Druk op de toets  om terug te keren naar het vorige scherm.
3. Draai aan de draaiknop om de gewenste parameter te selecteren.
4. Druk op de draaiknop om de parameter te wijzigen. Druk op de toets  om terug te keren naar het vorige scherm.

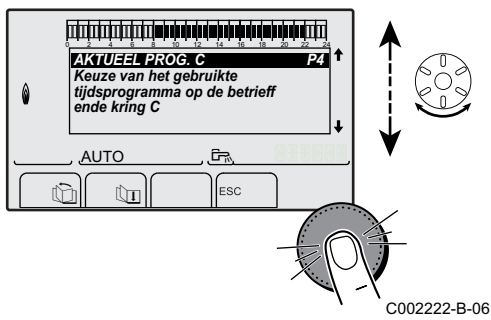



5. Draai aan de draaiknop om de parameter te wijzigen.

6. Druk op de draaiknop om te valideren.



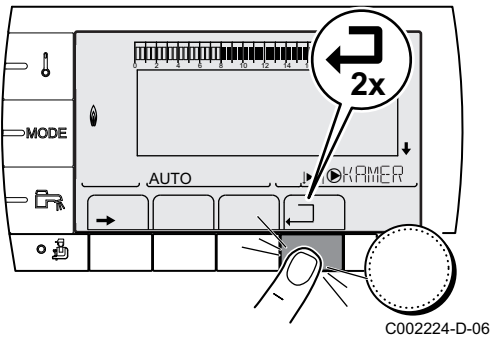

Druk op de toets **ESC** om te annuleren.



7. Druk 2 keer op de toets  om terug te keren naar de hoofddisplay.



Het is mogelijk om in plaats van de draaiknop de toetsen  en  te gebruiken.

4 Gebruik van de ketel

4.1 Inbedrijfstelling van de ketel

1. Controleer de waterdruk van de cv-installatie die op de display van het bedieningspaneel staat aangegeven.



Als de waterdruk lager is dan 0,8 bar, moet water worden bijgevuld. Indien nodig: vul de CV-installatie bij (geadviseerde waterdruk tussen 1,5 en 2,0 bar).



Zie hoofdstuk: "Vullen van de installatie", pagina 27

2. Open de gaskraan van de ketel.
3. Schakel de spanning in met de aan/uit schakelaar van de ketel.

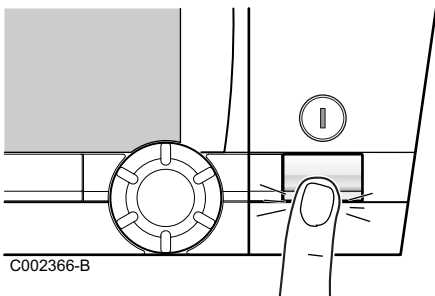

C002366-B

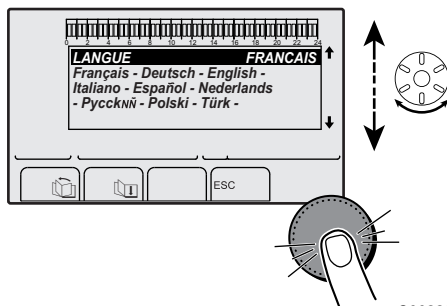

C002286-C

4. Bij de eerste keer onder spanning, het menu **#TAAL** wordt weergegeven. Selecteer de gewenste taal door aan de draaiknop te draaien.
5. Druk op de draaiknop om te valideren. De ketel begint een automatische ontluiftingscyclus van ca. 3 minuten. Dit herhaalt zich iedere keer als de voedingsspanning onderbroken is geweest. In geval van problemen wordt de fout op het scherm weergegeven.

4.2 Weergave van de gemeten waarden

De verschillende door het apparaat gemeten waarden worden weergegeven in het menu **#METINGEN**.

1. Ga naar het niveau gebruiker: Druk op de toets →.
2. Selecteer het menu **#METINGEN**.



- ▶ Draai de draaiknop om de menu's te scrollen of een waarde te wijzigen.
- ▶ Druk op de draaiknop voor toegang tot het geselecteerde menu of om een gewijzigde waarde te valideren.



Zie voor een uitgebreide toelichting op het navigeren in de menu's het hoofdstuk: "Navigeren in de menu's", pagina 14.

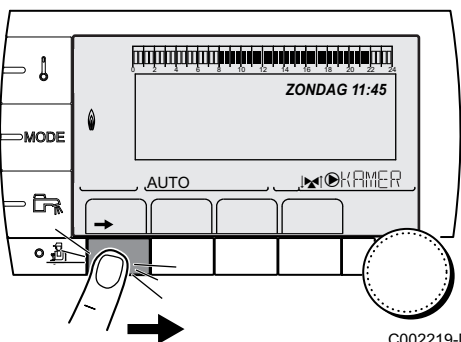

C002219-D-06

Niveau gebruiker - Menu #METINGEN		
Parameter	Beschrijving	Eenheid
BUITEN TEMP.	Buitemtemperatuur	°C
RUIMTE TEMP.A ⁽¹⁾	Kamertemperatuur van de kring A	°C
RUIMTE TEMP.B ⁽¹⁾	Kamertemperatuur van de kring B	°C
RUIMTE TEMP C ⁽¹⁾	Kamertemperatuur van de kring C	°C
KETEL TEMP	Watertemperatuur in de ketel	°C
DRUK	Waterdruk van de installatie	bar
BOILER TEMP ⁽¹⁾	Watertemperatuur van de SWW-boiler	°C
VERTR.SWW.INST ⁽¹⁾	Onmiddellijke warmwatertemperatuur	°C
OPSLAGTANK TEMP ⁽¹⁾	Watertemperatuur in de bufferboiler	°C
TEMPERATUUR SKW	Temperatuur sanitair koud water	°C
TEMP.ZWEMBAD B ⁽¹⁾	Watertemperatuur zwembad van de kring B	°C
TEMP.ZWEMBAD C ⁽¹⁾	Watertemperatuur zwembad van de kring C	°C
AANVOER.TEMP B ⁽¹⁾	Watertemperatuur vertrekleiding kring B	°C
AANVOER.TEMP C ⁽¹⁾	Watertemperatuur vertrekleiding kring C	°C
TEMP.SYSTEEM ⁽¹⁾	Watertemperatuur vertrekleiding systeem in geval van meerdere generatoren	°C
T.BOILER ONDER ⁽¹⁾	Watertemperatuur onderin de SWW-boiler	°C
BOILER TEMP.AUX ⁽¹⁾	Watertemperatuur in de tweede SWW-boiler die op de HULP-kring is aangesloten	°C
BOILER TEMP A ⁽¹⁾	Watertemperatuur in de tweede SWW-boiler (aangesloten op de kring A)	°C
RETOUR TEMP.	Watertemperatuur retourleiding verwarmingsketel	°C
SNELH.VENTILA	Toerental van de ventilator	omw/min
MOM.VERM.KETEL	Onmiddellijk vermogen m.b.t. de verwarmingsketel (0%: Brander uitgeschakeld of werkt op minimaal vermogen)	%
ION. STROOM (µA)	Ionisatie stroom	µA
BR.STARTS	Aantal startpogingen van de brander (niet reinitialiseerbaar) De teller neemt na iedere 8 startpogingen met 8 toe	
BR. UREN	Aantal bedrijfsuren brander (niet reinitialiseerbaar) De teller neemt na iedere 2 uur met 2 toe	h
ING. 0-10V ⁽¹⁾	Aantal bedrijfsuren brander 0-10 V	V
REEKS	Regelaarreeks	
CTRL	Controlenummer van de software	

(1) De parameter wordt alleen weergegeven voor de daadwerkelijk aangesloten opties, kringen of sensoren.

4.3 Instellingen wijzigen

4.3.1. De richtwaarden instellen

Ga voor het instellen van de verschillende verwarmings-, SWW- of zwembadtemperaturen als volgt te werk:

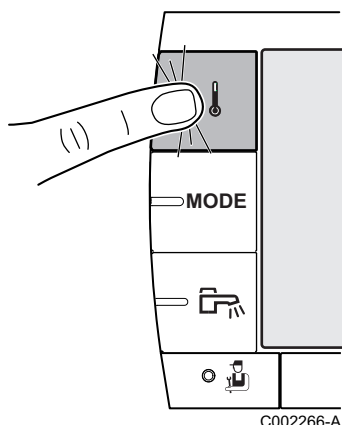

1. Druk op de toets ↓.
2. Draai aan de draaiknop om de gewenste parameter te selecteren.
3. Druk op de draaiknop om de parameter te wijzigen.
Druk op de toets □ om terug te keren naar het vorige scherm.
4. Draai aan de draaiknop om de parameter te wijzigen.
5. Druk op de draaiknop om te valideren.

i Druk op de toets ESC om te annuleren.

Menu ↓			
Parameter	Instelbereik	Beschrijving	Fabrieksinstelling
DAG TEMP. A	5 tot 30 °C	Gewenste omgevingstemperatuur tijdens de dagperiode van kring A	20 °C
NACHT TEMP A	5 tot 30 °C	Gewenste omgevingstemperatuur tijdens de nachtperiode van kring A	16 °C
DAG TEMP. B ⁽¹⁾	5 tot 30 °C	Gewenste omgevingstemperatuur tijdens de dagperiode van kring B	20 °C
NACHT TEMP. B ⁽¹⁾	5 tot 30 °C	Gewenste omgevingstemperatuur tijdens de nachtperiode van kring B	16 °C
DAG TEMP. C ⁽¹⁾	5 tot 30 °C	Gewenste omgevingstemperatuur tijdens de dagperiode van kring C	20 °C
NACHT TEMP C ⁽¹⁾	5 tot 30 °C	Gewenste omgevingstemperatuur tijdens de nachtperiode van kring C	16 °C
BOILER TEMP. ⁽¹⁾	MCA 15 - MCA 25: 10 tot 80 °C MCA 25/28 MI : 40 tot 65 °C	Gewenste temperatuur voor het sanitair warm water van de SWW-kring	55 °C
BOILER TEMP.AUX ⁽¹⁾	10 tot 80 °C	Gewenste temperatuur voor het sanitair warm water van de hulpkring	55 °C
BOILER TEMP A ⁽¹⁾	10 tot 80 °C	Gewenste temperatuur voor het sanitair warm water van de A-kring	55 °C
TEMP.ZWEMBAD B ⁽¹⁾	5 tot 39 °C	Gewenste temperatuur voor het zwembad B	20 °C
TEMP.ZWEMBAD C ⁽¹⁾	5 tot 39 °C	Gewenste temperatuur voor het zwembad C	20 °C

⁽¹⁾ De parameter wordt alleen weergegeven voor de daadwerkelijk aangesloten opties, kringen of sensoren.

4.3.2. Selecteer de werkingsmodus

Ga voor het selecteren van een werkingsmodus als volgt te werk:

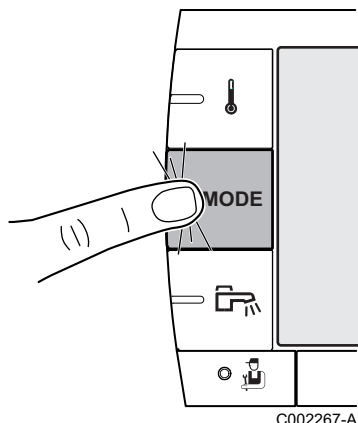

1. Druk op de toets **MODE**.
2. Draai aan de draaiknop om de gewenste parameter te selecteren.
3. Druk op de draaiknop om de parameter te wijzigen.
Druk op de toets \square om terug te keren naar het vorige scherm.
4. Draai aan de draaiknop om de parameter te wijzigen.
5. Druk op de draaiknop om te valideren.



Druk op de toets **ESC** om te annuleren.



Menu MODE			
Parameter	Instelbereik	Beschrijving	Fabrieksinstelling
AUTOMATISCH		De dagtemperaturen worden bepaald door de uurregeling.	
DAG	7/7, xx:xx	De dagmodus wordt geforceerd tot het aangegeven tijdstip of permanent (7/7).	Huidige tijd + 1 uur
NACHT	7/7, xx:xx	De nachtmodus wordt geforceerd tot het aangegeven tijdstip of permanent (7/7).	Huidige tijd + 1 uur
VAKANTIE	7/7, 1 tot 365	De vorstbeveiliging is actief op alle kringen van de ketel. Aantal vakantiedagen: xx ⁽¹⁾ Uitschakeling verwarming: xx:xx ⁽¹⁾ Opnieuw starten: xx:xx ⁽¹⁾	Huidige datum + 1 dag
ZOMER		De verwarming is uitgeschakeld. Voor sanitair warm water blijft gezorgd worden.	
HAND ⁽²⁾		De generator werkt volgens de ingestelde richtwaarde. Alle pompen werken. Mogelijkheid de richtwaarde in te stellen door eenvoudig aan de draaiknop te draaien.	
FORCEER AUTO	JA / NEE	Een afwijking van de werkingsmodus wordt ingeschakeld op de afstandbediening (optie). Selecteer voor het forceren van alle kringen in de modus AUTOMATISCHJA .	

(1) De begin- en einddag, plus het aantal dagen worden ten opzichte van elkaar berekend.
(2) Volgens de configuratie

4.3.3. Forceer de productie van het sanitair warm water

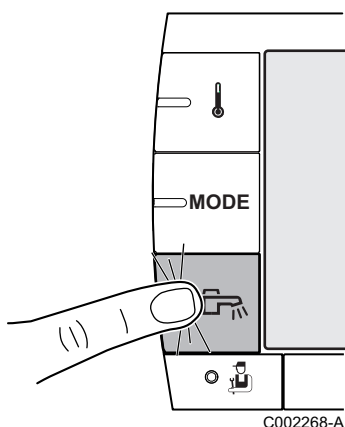
Ga voor het forceren van de sanitair warmwaterproductie als volgt te werk:



1. Druk op de toets .
2. Draai aan de draaiknop om de gewenste parameter te selecteren.
3. Druk op de draaiknop om de parameter te wijzigen.
Druk op de toets  om terug te keren naar het vorige scherm.
4. Draai aan de draaiknop om de parameter te wijzigen.
5. Druk op de draaiknop om te valideren.



Druk op de toets **ESC** om te annuleren.

Menu 		
Parameter	Beschrijving	Fabrieksinstelling
AUTOMATISCH	De dagtemperaturen voor het sanitair warm water worden door de uurregeling bepaald.	
COMFORT	De dagmodus sanitair warm water wordt geforceerd tot het aangegeven tijdstip of permanent (7/7).	Huidige tijd + 1 uur

4.3.4. Instelling van het contrast en de verlichting van de display

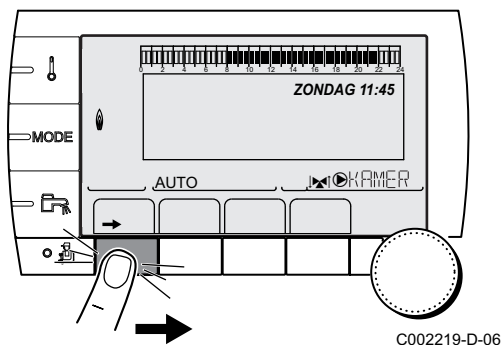

1. Ga naar het niveau gebruiker: Druk op de toets .
2. Selecteer het menu **#INSTELLINGEN**.



- ▶ Draai de draaiknop om de menu's te scrollen of een waarde te wijzigen.
- ▶ Druk op de draaiknop voor toegang tot het geselecteerde menu of om een gewijzigde waarde te valideren.

 Zie voor een uitgebreide toelichting op het navigeren in de menu's het hoofdstuk: "Navigeren in de menu's", pagina 14.

3. Stel de volgende parameters in:

Niveau gebruiker - Menu #INSTELLINGEN				
Parameter	Instelbereik	Beschrijving	Fabrieksinstelling	Instelling klant
CONTRAST DISPL		Instelling van het contrast van de display.		
VERLICHT.	COMFORT	Het beeldscherm staat tijdens de dagperiode permanent aan.	ECO	
	ECO	Bij iedere druk wordt het beeldscherm gedurende 2 minuten verlicht.		

4.3.5. De tijd en de datum instellen

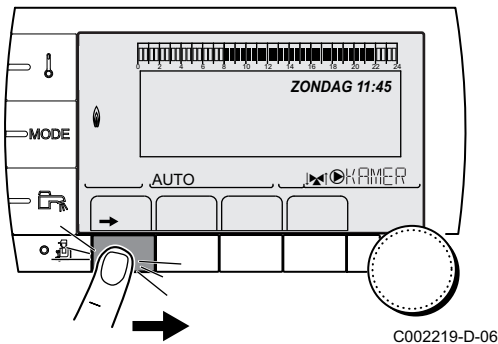

1. Ga naar het niveau gebruiker: Druk op de toets →.
2. Selecteer het menu **#TIJD / DAG**.



- ▶ Draai de draaiknop om de menu's te scrollen of een waarde te wijzigen.
- ▶ Druk op de draaiknop voor toegang tot het geselecteerde menu of om een gewijzigde waarde te valideren.



Zie voor een uitgebreide toelichting op het navigeren in de menu's het hoofdstuk: "Navigeren in de menu's", pagina 14.

3. Stel de volgende parameters in:

Niveau gebruiker - Menu #TIJD / DAG (1)				
Parameter	Instelbereik	Beschrijving	Fabrieksinstelling	Instelling klant
UREN	0 tot 23	Instelling van de uren		
MINUTEN	0 tot 59	Instelling van de minuten		
DAG	Vanaf maandag t/m zondag	Instelling van de dag van de week		
DATUM	1 tot 31	Instelling van de dag		
MAAND	Januari tot en met december	Instelling van de maand		
JAAR	2008 tot 2099	Instelling van het jaar		
ZOMER UUR:	AUTO	automatische overgang naar de zomertijd op de laatste zondag van maart en naar de wintertijd op de laatste zondag van oktober.	AUTO	
	HAND	voor de landen waar de winter- en zomertijd op een andere datum ingaan of niet gelden.		

(1) Volgens de configuratie

4.3.6. Een programma selecteren

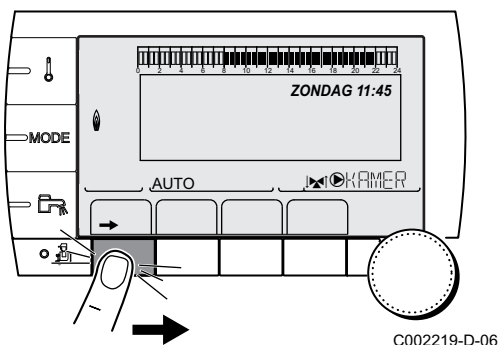

1. Ga naar het niveau gebruiker: Druk op de toets →.
2. Selecteer het menu **#KEUZE PROG. TIJDSINST..**



- ▶ Draai de draaiknop om de menu's te scrollen of een waarde te wijzigen.
- ▶ Druk op de draaiknop voor toegang tot het geselecteerde menu of om een gewijzigde waarde te valideren.



Zie voor een uitgebreide toelichting op het navigeren in de menu's het hoofdstuk: "Navigeren in de menu's", pagina 14.

3. Selecteer de gewenste parameter.

Niveau gebruiker - Menu #KEUZE PROG. TIJDSINST.		
Parameter	Instelbereik	Beschrijving
AKTUEEL PROG.A	P1 / P2 / P3 / P4	Dagprogramma actief (Kring A)
AKTUEEL PROG.B	P1 / P2 / P3 / P4	Dagprogramma actief (Kring B)
AKTUEEL PROG.C	P1 / P2 / P3 / P4	Dagprogramma actief (Kring C)

4. Wijs aan de kring de gewenste uurregeling (P1 tot P4) toe met de draaiknop.

4.3.7. Een programma aanpassen

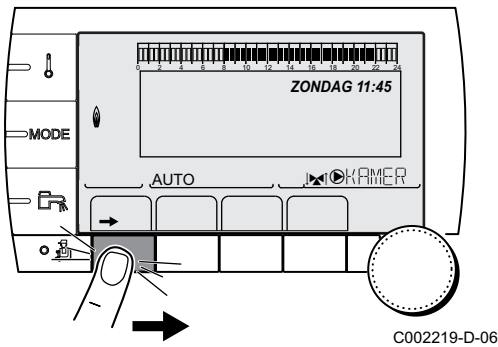

C002219-D-06

1. Ga naar het niveau gebruiker: Druk op de toets →.
2. Selecteer het menu #UURPROGRAMMERING.

- i**
 - ▶ Draai de draaiknop om de menu's te scrollen of een waarde te wijzigen.
 - ▶ Druk op de draaiknop voor toegang tot het geselecteerde menu of om een gewijzigde waarde te valideren.
- Zie voor een uitgebreide toelichting op het navigeren in de menu's het hoofdstuk: "Navigeren in de menu's", pagina 14.

3. Selecteer de gewenste parameter.

Niveau gebruiker - Menu #UURPROGRAMMERING		
Parameter	Urenteller	Beschrijving
TIJD PROG.A	PROG P2 A PROG P3 A PROG P4 A	Programma van kring A
TIJD PROG.B	PROG P2 B PROG P3 B PROG P4 B	Programma van kring B
TIJD PROG.C	PROG P2 C PROG P3 C PROG P4 C	Programma van kring C
PROG.TIJD SWW		Uurprogramma SWW-kring
PROG.TIJD AUX		Uurregeling van de hulpkring

4. Selecteer de te wijzigen uurregeling.
5. **Selecteer de dagen waarvoor de uurregeling gewijzigd moet worden:**
Draai de draaiknop naar links tot de gewenste dag.
Druk op de draaiknop om te valideren.

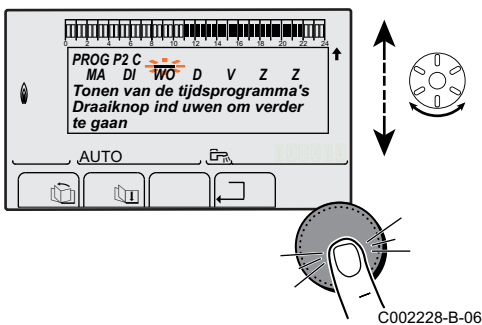

C002228-B-06

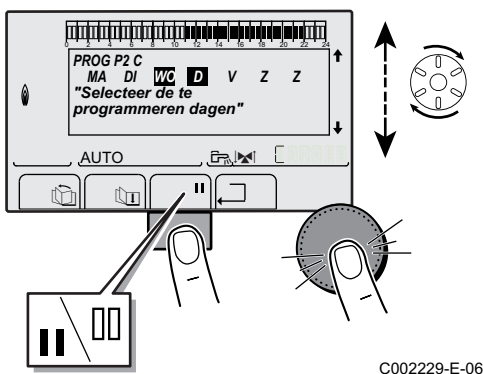

C002229-E-06

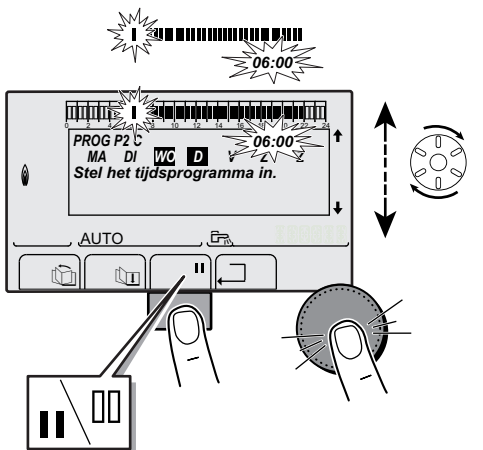

C002230-D-06

6. **||** : **Selectie van de dagen**
 Druk op de toets **||** / **||** totdat het symbool **||** wordt weergegeven. Draai de draaiknop naar rechts om de gewenste dag(en) te selecteren.
|| : **Selectie van de dagen verwijderen**
 Druk op de toets **||** / **||** totdat het symbool **||** wordt weergegeven. Draai de draaiknop naar rechts om de selectie van de gewenste dag(en) te verwijderen.
7. Druk, wanneer de gewenste dagen voor de regeling geselecteerd zijn, op de draaiknop om te valideren.
8. **Bepaal de tijden voor de verwarming op de normale wijze en de verwarming op de energie besparende wijze:**
 Draai de draaiknop naar links tot dat **0:00** wordt weergegeven. Het eerste segment van de grafiek van het uurprogramma knippert.
9. **||** : **Selectie in de dagmodus**
 Druk op de toets **||** / **||** totdat het symbool **||** wordt weergegeven. Draai voor het selecteren van een periode in de dagmodus de draaiknop naar rechts.
|| : **Selectie in nachtmodus**
 Druk op de toets **||** / **||** totdat het symbool **||** wordt weergegeven. Draai voor het selecteren van een periode in de nachtmodus de draaiknop naar rechts.
10. Druk, wanneer de uren van de dagmodus geselecteerd zijn, op de draaiknop om te valideren.

Niveau gebruiker - Menu #UURPROGRAMMERING					
	Dag	Comfortperiodes / opwarming toegestaan:			
		P1 _____	P2 _____	P3 _____	P4 _____
TIJD PROG.A	Maandag	6:00 tot 22:00			
	Dinsdag	6:00 tot 22:00			
	Woensdag	6:00 tot 22:00			
	Donderdag	6:00 tot 22:00			
	Vrijdag	6:00 tot 22:00			
	Zaterdag	6:00 tot 22:00			
	Zondag	6:00 tot 22:00			
TIJD PROG.B	Maandag	6:00 tot 22:00			
	Dinsdag	6:00 tot 22:00			
	Woensdag	6:00 tot 22:00			
	Donderdag	6:00 tot 22:00			
	Vrijdag	6:00 tot 22:00			
	Zaterdag	6:00 tot 22:00			
	Zondag	6:00 tot 22:00			
TIJD PROG.C	Maandag	6:00 tot 22:00			
	Dinsdag	6:00 tot 22:00			
	Woensdag	6:00 tot 22:00			
	Donderdag	6:00 tot 22:00			
	Vrijdag	6:00 tot 22:00			
	Zaterdag	6:00 tot 22:00			
	Zondag	6:00 tot 22:00			

Niveau gebruiker - Menu #UURPROGRAMMERING					
	Dag	Comfortperiodes / opwarming toegestaan:			
		P1 _____	P2 _____	P3 _____	P4 _____
PROG.TIJD SWW	Maandag				
	Dinsdag				
	Woensdag				
	Donderdag				
	Vrijdag				
	Zaterdag				
	Zondag				
PROG.TIJD AUX	Maandag				
	Dinsdag				
	Woensdag				
	Donderdag				
	Vrijdag				
	Zaterdag				
	Zondag				

4.4 Uitschakeling van de installatie



OPGELET

Maak de apparaat niet spanningloos. Indien het centrale verwarmingssysteem een lange periode niet gebruikt wordt, is het aan te raden de **VAKANTIE**-modus in te schakelen.

4.5 Vorstbeveiliging

Als het CV-water in de ketel te ver in temperatuur daalt, treedt de ingebouwde ketelbeveiliging in werking. Deze werkt als volgt:

- ▶ Bij een watertemperatuur lager dan 7°C schakelt de ketelpomp in.
- ▶ Bij een watertemperatuur lager dan 4°C schakelt de ketel in.
- ▶ Bij een watertemperatuur hoger dan 10°C schakelt de ketel uit en de circulatiepomp draait na.



OPGELET

- ▶ De vorstbeveiliging werkt niet als de apparaat buiten bedrijf is.
- ▶ De ketelbeveiliging is slechts een beveiliging voor de ketel en niet voor de installatie. Stel voor de beveiliging van de installatie het apparaat in op de **VAKANTIE**-modus.

De **VAKANTIE**-modus beschermt:

- ▶ De installatie bij een buitentemperatuur onder 3 °C (standaardinstelling).

- ▶ De kamertemperatuur indien een afstandsbediening is aangesloten en indien de kamertemperatuur lager dan 6 °C is (standaardinstelling).
- ▶ De SWW-boiler indien de temperatuur van de boiler lager dan 4 °C is (het water wordt verwarmd op 10 °C).

Voor het configureren van de vakantiemodus:  Zie hoofdstuk: "Selecteer de werkingsmodus", pagina 19.

5 Controle en onderhoud

5.1 Algemene instructies

De ketel is onderhoudsarm. Desondanks adviseren wij om de ketel periodiek te laten inspecteren en zondig te laten onderhouden.

- ▶ Jaarlijks moet de ketel een onderhouds- en reinigingsbeurt ondergaan, uit te voeren door een erkend installateur.
- ▶ Veeg de schoorsteen **minstens één keer per jaar** of meer, afhankelijk van de in het land geldende regelgeving.



OPGELET

- ▶ De servicebeurten moeten door een erkend installateur uitgevoerd worden.
- ▶ Het is aanbevolen een onderhoudscontract af te sluiten.
- ▶ Er mogen alleen originele reserveonderdelen gebruikt worden.

De display van de ketel geeft aan wanneer onderhoud noodzakelijk is.

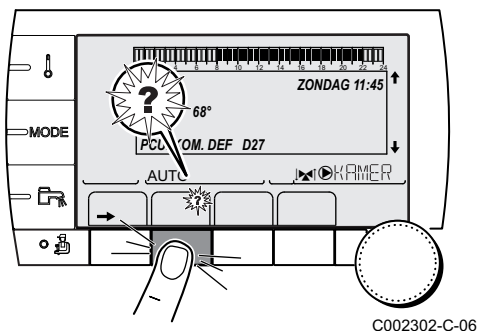

1. Druk, wanneer het bericht **NAZICHT** wordt weergegeven, op ? om het telefoonnummer van de installateur weer te geven.
2. Neem contact op met de installateur.
3. Voor het uitvoeren van inspecties en het onderhoud die door een gekwalificeerde professional.

5.2 Periodieke controles

- ▶ Controleer de waterdruk van de cv-installatie.



Als de waterdruk lager is dan 0,8 bar, moet water worden bijgevuld. Indien nodig: vul de CV-installatie bij (geadviseerde waterdruk tussen 1,5 en 2,0 bar).

 Zie hoofdstuk: "Vullen van de installatie", pagina 27.

- ▶ Controleer radiatoren op lekkage en (speciaal in vochtige ruimtes) op roest.



T001507-B

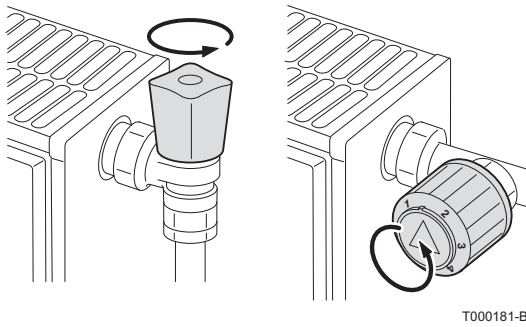

- ▶ Open en sluit de radiatorkranen meerdere keren per jaar om deze draaibaar te houden.
- ▶ Reinig de buitenzijde van de ketel met een vochtige doek en een zacht schoonmaakmiddel.

**OPGELET**

Alleen een erkend installateur mag de binnenzijde van de ketel reinigen.

5.3 Vullen van de installatie

1. Controleer de waterdruk van de cv-installatie die op de display van het bedieningspaneel staat aangegeven.



Als de waterdruk lager is dan 0,8 bar, moet water worden bijgevuld. Indien nodig: vul de CV-installatie bij (geadviseerde waterdruk tussen 1,5 en 2,0 bar).

2. Open de kranen van alle op de installatie aangesloten radiatoren.

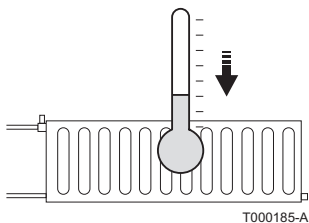
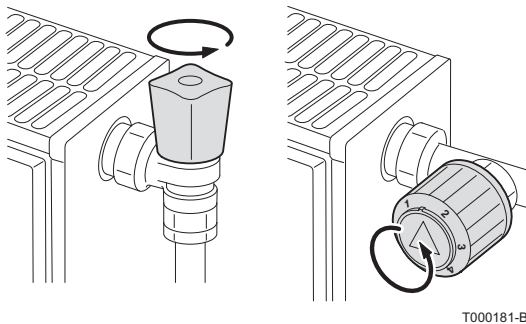

3. Stel de richtwaarde van de verwarming in op een zo laag mogelijke temperatuur.
4. Wacht totdat de temperatuur onder 40°C gekomen is en de radiatoren koud aanvoelen, alvorens de centrale verwarming te vullen.

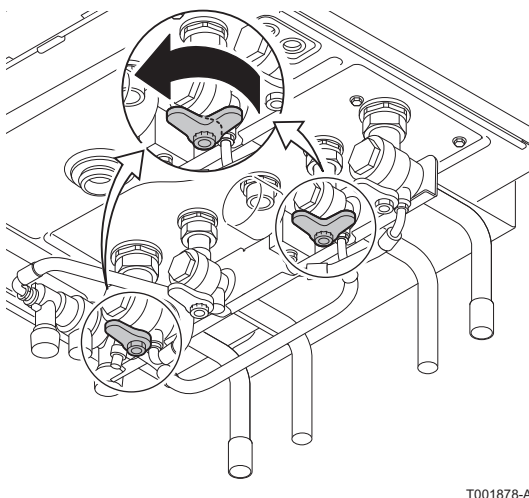

5. Open de kranen voor de toevoer van koud water en van de aanvoerleiding van de verwarming.

- Open de kranen van de ontkoppelaar.

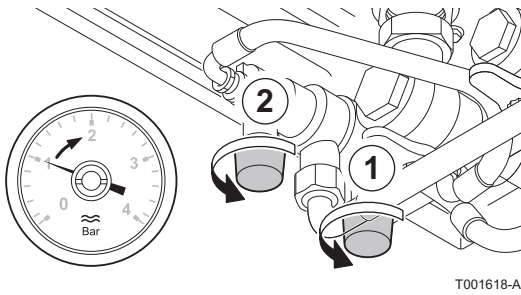

- Sluit de kranen van de ontkoppelaar wanneer de manometer een druk van 2 bar aangeeft.

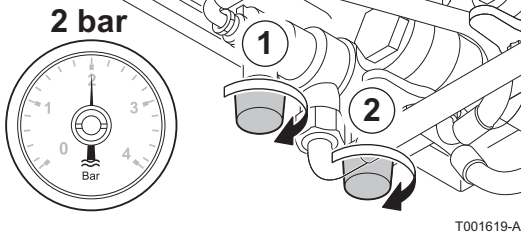

- i** Door bijvullen met water komt er lucht in de CV-installatie. Ontlucht de installatie. Na ontlichten kan de waterdruk weer onder het vereiste niveau komen. Controleer de waterdruk van de cv-installatie. Als de waterdruk lager is dan 0,8 bar, moet water worden bijgevuld.
- Nadat de installatie gevuld is, neemt u de ketel weer in bedrijf.
- i** Het vullen en het ontlichten van de installatie 2 keer per jaar zou voldoende moeten zijn om de juiste waterdruk te krijgen. Neem contact op met uw installateur, indien u vaak water bij moet vullen.

5.4 Ontluchting van de installatie

De eventueel in het apparaat, de leidingen of de kranen aanwezige lucht moet verwijderd worden, om storende geluiden te voorkomen die tijdens het verwarmen of tappen van water kunnen ontstaan. Ga hiervoor als volgt te werk:

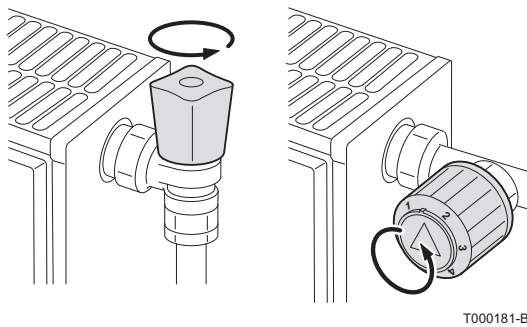

- Open de kranen van alle op de installatie aangesloten radiatoren.

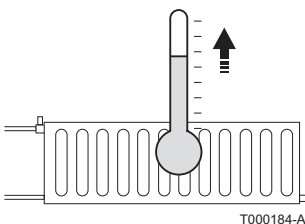

- Stel de richtwaarde van de verwarming op een zo hoog mogelijke temperatuur in.
- Wacht tot de radiatoren warm zijn.

- Zet de ketel uit.

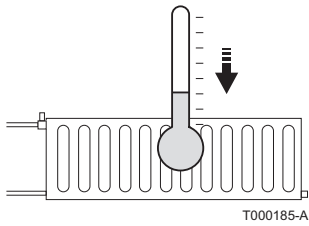

5. Wacht ongeveer 10 minuten tot de radiatoren koud aanvoelen.

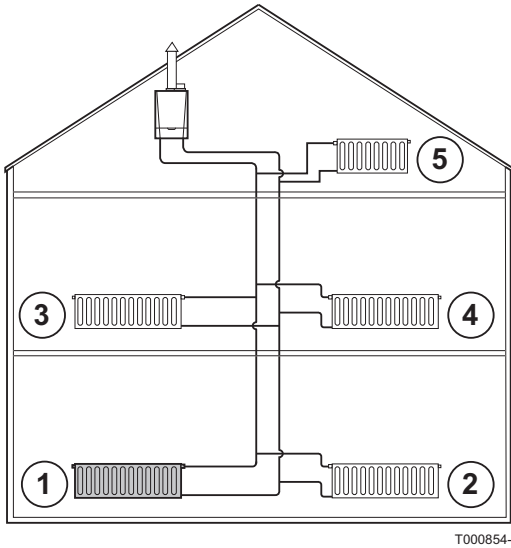

6. Ontlucht de radiatoren. Werk van beneden naar boven.

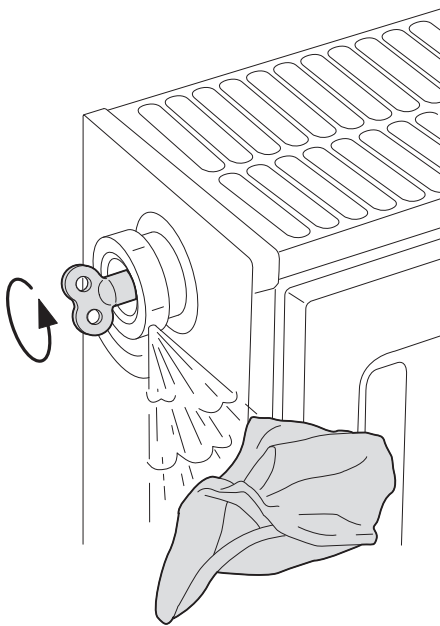

7. Open het ontluchtingskoppelstuk met de ontluchtings sleutel en houd daarbij een doek tegen het koppelstuk gedrukt.

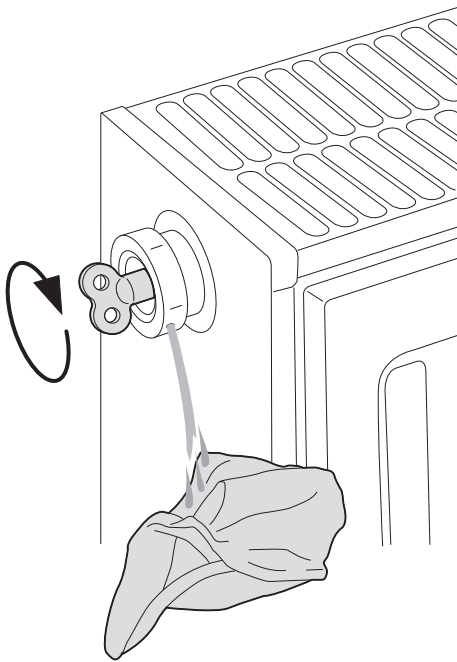

T000218-A

8. Wacht totdat er water uit de ontlufter komt en sluit de ontlufter.



OPGELET

Het water kan nog warm zijn.

9. Zet de ketel aan. Er wordt automatisch een ontluftingscyclus van 3 minuten uitgevoerd.

10. Controleer na het ontluften of de waterdruk in de installatie nog voldoende is.



Als de waterdruk lager is dan 0,8 bar, moet water worden bijgevoerd. Indien nodig: vul de CV-installatie bij (geadviseerde waterdruk tussen 1,5 en 2,0 bar).



Zie hoofdstuk: "Vullen van de installatie", pagina 27

11. Stel de richtwaarde van de verwarming in.

5.5 Het aftappen van de installatie

Aftappen van de CV-installatie kan nodig zijn als radiatoren moeten worden vervangen, bij ernstige waterlekkage, of als bevroeringsgevaar dreigt. Ga hiervoor als volgt te werk:

1. Open de kranen van alle op de installatie aangesloten radiatoren.

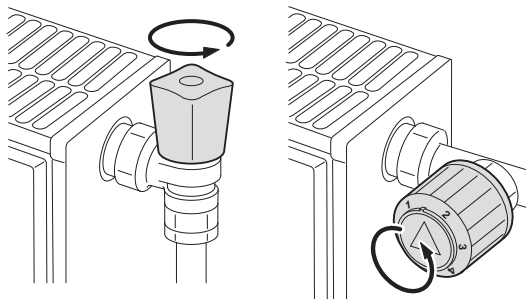

T000181-B

2. Onderbreek de elektrische aansluiting van de ketel.

3. Wacht ongeveer 10 minuten tot de radiatoren koud aanvoelen.

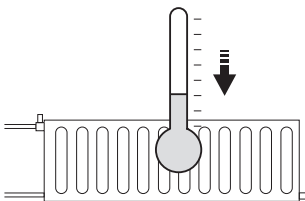

T000185-A

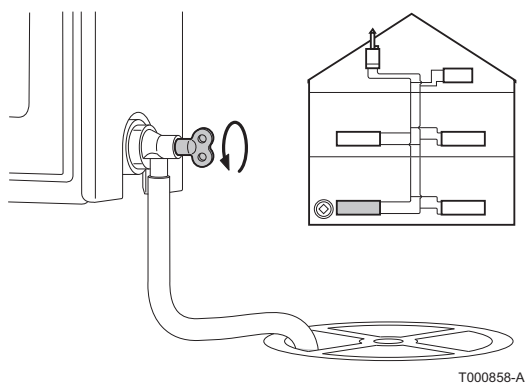

4. Sluit een afvoerslang aan op het laagst gelegen aftappunt. Leg het uiteinde van de slang in een afvoerput of op een plaats waar afgetapt leidingwater geen schade veroorzaakt.
5. Draai de vul- / aftapkraan van de CV-installatie open. Tap de installatie af.

**WAARSCHUWING**

Het water kan nog warm zijn.

6. Als er geen water meer uit het aftappunt komt, de aftapkraan dichtdraaien.

6 Bij storing

6.1 Anti-pendel

Wanneer de verwarmingsketel in de werkingsmodus Tegen korte cyclus staat, knippert het symbool ?.

1. Druk op de toets "?".
Het bericht **Gegarandeerde werking zodra de starttemperatuur bereikt is** wordt weergegeven. Wanneer de starttemperatuur bereikt wordt, is de werking verzekerd.



Dit bericht is geen foutmelding, maar informatie.

6.2 Berichten (Code van type Bxx of Mxx)

In geval van storing geeft het bedieningspaneel een melding en een bijbehorende code weer.

1. Noteer de weergegeven code.
De code is belangrijk voor het correct en snel opsporen van het type storing en voor een eventuele technische hulpverlening.
2. De verwarmingsketel uitschakelen en daarna weer inschakelen.
De ketel komt zelfstandig weer in bedrijf als de oorzaak van de blokkering is weggenomen.
3. Indien de code opnieuw wordt weergegeven, los het probleem dan op volgens de instructies van onderstaande tabel:

Code	Berichten	Omschrijving	Controle / oplossing
B00	BL.GEBR.PSU	De elektronische printplaat PSU is niet goed geconfigureerd	Parameterfout in de PSU print <ul style="list-style-type: none"> ▶ Neem contact met de vakman die voor het onderhoud van het apparaat zorgt
B01	BL.MAX.KETEL	Maximale aanvoertemperatuur overschreden	Het waterdebiet in de installatie is onvoldoende <ul style="list-style-type: none"> ▶ Doorstroming (richting, pomp, kleppen) controleren
B02	BL.AFWIJK. WARM	De verhoging van de vertrektemperatuur heeft de maximale grenswaarde overschreden	Het waterdebiet in de installatie is onvoldoende <ul style="list-style-type: none"> ▶ Doorstroming (richting, pomp, kleppen) controleren ▶ Waterdruk controleren Sensorfout <ul style="list-style-type: none"> ▶ Neem contact met de vakman die voor het onderhoud van het apparaat zorgt
B07	BL.dT VERTR/RET.	Maximaal verschil tussen aanvoeren retourtemperatuur overschreden	Het waterdebiet in de installatie is onvoldoende <ul style="list-style-type: none"> ▶ Doorstroming (richting, pomp, kleppen) controleren ▶ Waterdruk controleren Sensorfout <ul style="list-style-type: none"> ▶ Neem contact met de vakman die voor het onderhoud van het apparaat zorgt

Code	Berichten	Omschrijving	Controle / oplossing
B08	BL.RL OPEN	De ingang RL op de klemmenstrook van de elektronische printplaat PCU is open	Parameterfout ▶ Neem contact met de vakman die voor het onderhoud van het apparaat zorgt
			Slechte verbinding ▶ Neem contact met de vakman die voor het onderhoud van het apparaat zorgt
B09	BL.INV. L/N	▶ Neem contact met de vakman die voor het onderhoud van het apparaat zorgt	
B10 B11	BL.INGANG BL OPEN	De ingang BL op de klemmenstrook van de elektronische printplaat PCU is open	Het op de ingang BL aangesloten contact is open ▶ Neem contact met de vakman die voor het onderhoud van het apparaat zorgt
			Parameterfout ▶ Neem contact met de vakman die voor het onderhoud van het apparaat zorgt
			Slechte verbinding ▶ Neem contact met de vakman die voor het onderhoud van het apparaat zorgt
B13	BL.COM PCU	Communicatiefout met de SCU print	Verkeerde aansluiting ▶ Neem contact met de vakman die voor het onderhoud van het apparaat zorgt
			SCU print niet aanwezig in ketel ▶ Neem contact met de vakman die voor het onderhoud van het apparaat zorgt
B14	BL.GEBR.WATER	De waterdruk is lager dan 0,8 bar	Watergebrek in de kring ▶ De installatie bijvullen met water
B15	BL.GASPRESS.	Gasdruk te laag	Verkeerde afstelling van gasdrukschakelaar op SCU print ▶ Controleer of de gaskraan goed geopend is ▶ Neem contact met de vakman die voor het onderhoud van het apparaat zorgt
B16	BL.SLECHT SU	De elektronische printplaat SU wordt niet herkend	Verkeerde SU print voor deze ketel ▶ Neem contact met de vakman die voor het onderhoud van het apparaat zorgt
B17	BL.GEB.PCU	De op de elektronische printplaat PCU opgeslagen parameters zijn beschadigd	Parameterfout in de PCU print ▶ Neem contact met de vakman die voor het onderhoud van het apparaat zorgt
B18	BL.SLECHT PSU	De elektronische printplaat PSU wordt niet herkend	Verkeerde PSU print voor deze ketel ▶ Neem contact met de vakman die voor het onderhoud van het apparaat zorgt
B19	BL.GEEN CONFIG	De verwarmingsketel is niet geconfigureerd	De elektronische printplaat PSU is vervangen ▶ Neem contact met de vakman die voor het onderhoud van het apparaat zorgt
B21	BL.COM SU	Communicatiefout tussen de elektronische printplaten PCU en SU	Slechte verbinding ▶ Neem contact met de vakman die voor het onderhoud van het apparaat zorgt
B22	BL.VLAMWEGVAL	Vlamwegval tijdens bedrijf	Geen ionisatiestroom ▶ Controleer of de gaskraan goed geopend is ▶ Neem contact met de vakman die voor het onderhoud van het apparaat zorgt
B25	BL.GEBR.SU	Interne fout SU print	▶ Neem contact met de vakman die voor het onderhoud van het apparaat zorgt

Code	Berichten	Omschrijving	Controle / oplossing
M04	NAZICHT	Er wordt om nazicht gevraagd	De voor nazicht geprogrammeerde datum is bereikt <ul style="list-style-type: none"> ▶ Druk, indien het symbool ? knippert, op de toets ?. De adresgegevens van de installateur worden weergegeven. ▶ Neem contact met de vakman die voor het onderhoud van het apparaat zorgt
M05	NAZICHT A	Er wordt om nazicht A, B of C verzocht	De voor nazicht geprogrammeerde datum is bereikt <ul style="list-style-type: none"> ▶ Druk, indien het symbool ? knippert, op de toets ?. De adresgegevens van de installateur worden weergegeven. ▶ Neem contact met de vakman die voor het onderhoud van het apparaat zorgt
M06	NAZICHT B		
M07	NAZICHT C		
M20	ONTLUCHTING	Er is een ontluchtingscyclus in de verwarmingsketel bezig	Het onder spanning brengen van de ketel <ul style="list-style-type: none"> ▶ 3 minuten wachten
	DROGEN VLOER B XX DAGEN	De vloer wordt gedroogd XX DAGEN = Aantal resterende dagen voor het drogen van de vloer.	De vloer wordt gedroogd. De verwarming van de niet betrokken kringen is uitgeschakeld. <ul style="list-style-type: none"> ▶ Neem contact met de vakman die voor het onderhoud van het apparaat zorgt
	DROGEN VLOER C XX DAGEN		
	DR.VLOER.B+C XX DAGEN		
M23	VERANDER BUITENV.	De buitensensor is defect.	Vervang de buitenvoeler radio.
	UIT N XX	De uitschakeling is actief XX = Uitschakelingsnummer actief	Er is een uitschakeling bezig. De voor deze uitschakeling geselecteerde kringen staan tijdens de gekozen periode in de vorstbeveiligingsstand.

6.3 Fouten (Code van type Lxx of Dxx)

In geval van een storing in de werking knippert het bedieningspaneel en worden een foutmelding en de bijbehorende code weergegeven.

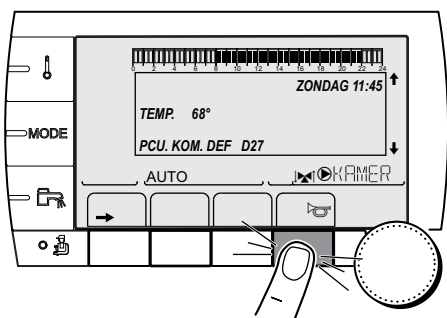

C002604-A-06

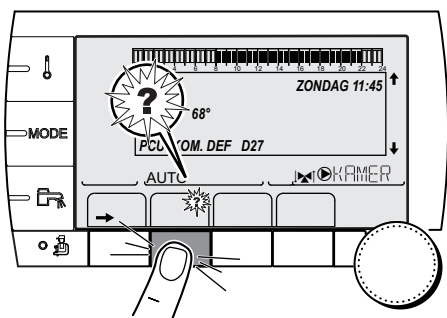

C002302-C-06

1. Noteer de weergegeven code.
De code is belangrijk voor het correct en snel opsporen van het type storing en voor een eventuele technische hulpverlening.
2. Druk op de toets . Indien de code opnieuw wordt weergegeven, schakel de ketel dan uit en weer in.
3. Druk op de toets . Volg de weergegeven aanwijzingen om het probleem op te lossen.
4. Raadpleeg de betekenis van de codes in onderstaande tabel:

Code	Fouten	Oorsprong van de storing	Omschrijving	Controle / oplossing
L00	GEBR.PSU	PCU	Elektronische printplaat PSU niet aangesloten	Slechte verbinding Elektronische printplaat PSU defect ▶ Neem contact met de vakman die voor het onderhoud van het apparaat zorgt
L01	GEBR.PARAM PSU	PCU	Veiligheids parameters niet in orde	Slechte verbinding Elektronische printplaat PSU defect ▶ Neem contact met de vakman die voor het onderhoud van het apparaat zorgt
L02	GEB.VERTR.VOEL	PCU	Kortsluiting in de vertreksensor van de verwarmingsketel	Slechte verbinding Defecte sensor ▶ Neem contact met de vakman die voor het onderhoud van het apparaat zorgt
L03	GEB.VERTR.VOEL	PCU	Kortsluiting in de vertreksensor van de verwarmingsketel	Slechte verbinding Defecte sensor ▶ Neem contact met de vakman die voor het onderhoud van het apparaat zorgt
L04	GEB.VERTR.VOEL	PCU	Keteltemp te laag	Slechte verbinding Defecte sensor ▶ Neem contact met de vakman die voor het onderhoud van het apparaat zorgt Het water stroomt niet door ▶ CV-installatie ontluichten ▶ Doorstroming (richting, pomp, kleppen) controleren ▶ Waterdruk controleren
L05	STB VERTREK	PCU	Keteltemp te hoog	Slechte verbinding Defecte sensor ▶ Neem contact met de vakman die voor het onderhoud van het apparaat zorgt Het water stroomt niet door ▶ CV-installatie ontluichten ▶ Doorstroming (richting, pomp, kleppen) controleren ▶ Waterdruk controleren
L06	GEB.RET.VOELER	PCU	Kortsluiting in de temperatuursensor van de vertrekleiding	Slechte verbinding Defecte sensor ▶ Neem contact met de vakman die voor het onderhoud van het apparaat zorgt
L07	GEB.RET.VOELER	PCU	Kortsluiting in de temperatuursensor van de retourleiding	Slechte verbinding Defecte sensor ▶ Neem contact met de vakman die voor het onderhoud van het apparaat zorgt
L08	GEB.RET.VOELER	PCU	Retour temperatuur te laag	Slechte verbinding Defecte sensor ▶ Neem contact met de vakman die voor het onderhoud van het apparaat zorgt Het water stroomt niet door ▶ CV-installatie ontluichten ▶ Doorstroming (richting, pomp, kleppen) controleren ▶ Waterdruk controleren

Code	Fouten	Oorsprong van de storing	Omschrijving	Controle / oplossing
L09	RETOUR TH	PCU	Retour temperatuur te hoog	<p>Slechte verbinding Defecte sensor</p> <ul style="list-style-type: none"> ▶ Neem contact met de vakman die voor het onderhoud van het apparaat zorgt <p>Het water stroomt niet door</p> <ul style="list-style-type: none"> ▶ CV-installatie ontluichten ▶ Doorstroming (richting, pomp, kleppen) controleren ▶ Waterdruk controleren
L10	dT.DEP-RET<MIN	PCU	Onvoldoende verschil tussen de vertrek- en retourtemperatuur	<p>Slechte verbinding Defecte sensor</p> <ul style="list-style-type: none"> ▶ Neem contact met de vakman die voor het onderhoud van het apparaat zorgt <p>Het water stroomt niet door</p> <ul style="list-style-type: none"> ▶ CV-installatie ontluichten ▶ Doorstroming (richting, pomp, kleppen) controleren ▶ Waterdruk controleren
L11	dT.DEP-RET>MAX	PCU	Te veel verschil tussen aanvoer- en retourtemperatuur	<p>Slechte verbinding Defecte sensor</p> <ul style="list-style-type: none"> ▶ Neem contact met de vakman die voor het onderhoud van het apparaat zorgt <p>Het water stroomt niet door</p> <ul style="list-style-type: none"> ▶ CV-installatie ontluichten ▶ Doorstroming (richting, pomp, kleppen) controleren ▶ Waterdruk controleren
L12	STB OPEN	PCU	Maximumtemperatuur verwarmingsketel overschreden (Max. thermostaat STB)	<p>Slechte verbinding Defecte sensor</p> <ul style="list-style-type: none"> ▶ Neem contact met de vakman die voor het onderhoud van het apparaat zorgt <p>Het water stroomt niet door</p> <ul style="list-style-type: none"> ▶ CV-installatie ontluichten ▶ Doorstroming (richting, pomp, kleppen) controleren ▶ Waterdruk controleren
L14	GEB. ONTST.	PCU	5 mislukte branderstarts	<p>Geen ontstekingsvonk</p> <ul style="list-style-type: none"> ▶ Neem contact met de vakman die voor het onderhoud van het apparaat zorgt <p>Wel ontstekingsvonk maar geen vlamvorming</p> <ul style="list-style-type: none"> ▶ Controleer of de gaskraan goed geopend is ▶ Neem contact met de vakman die voor het onderhoud van het apparaat zorgt <p>Wel vlam maar geen of onvoldoende ionisatie (<3 μA)</p> <ul style="list-style-type: none"> ▶ Controleer of de gaskraan goed geopend is ▶ Neem contact met de vakman die voor het onderhoud van het apparaat zorgt

Code	Fouten	Oorsprong van de storing	Omschrijving	Controle / oplossing
L16	PARASIT.VLAM.	PCU	Detectie van een onstabiele vlam signaal	Wel ionisatiestroom gemeten, terwijl er geen vlam mag zijn Ontstekingstrafo defect Defecte gasklep Brander gloeit na: Te hoog CO ₂ ▶ Neem contact met de vakman die voor het onderhoud van het apparaat zorgt
L17	GEBR.GASKLEP.	PCU	Gasklep storing	Slechte verbinding Elektronische printplaat SU defect ▶ Neem contact met de vakman die voor het onderhoud van het apparaat zorgt
L34	GEB.VENT.	PCU	De ventilator draait niet op het juiste toerental	Slechte verbinding Ventilator defect ▶ Neem contact met de vakman die voor het onderhoud van het apparaat zorgt
L35	RET>KETEL GEB	PCU	Aanvoer en retour verwisseld	Slechte verbinding Defecte sensor ▶ Neem contact met de vakman die voor het onderhoud van het apparaat zorgt Doorstroomrichting verkeerd ▶ Doorstroming (richting, pomp, kleppen) controleren
L36	GEBR.IONSTROOM	PCU	De vlam is meer dan 5 keer in 24 uur verdwenen, terwijl de brander werkte	Geen ionisatiestroom ▶ Controleer of de gaskraan goed geopend is ▶ Neem contact met de vakman die voor het onderhoud van het apparaat zorgt
L37	GEBR.SU.COM	PCU	Onderbreking communicatie met de elektronische printplaat SU	Slechte verbinding ▶ Neem contact met de vakman die voor het onderhoud van het apparaat zorgt
L38	GEBR.PCU.COM	PCU	Onderbreking communicatie tussen de elektronische PCU en SCU printplaten	Slechte verbinding Elektronische printplaat SCU niet aangesloten of defect ▶ Neem contact met de vakman die voor het onderhoud van het apparaat zorgt
L39	GEBR.CS OPEN	PCU	De ingang BL is een moment geopend	Slechte verbinding Externe oorzaak Fout ingestelde parameter ▶ Neem contact met de vakman die voor het onderhoud van het apparaat zorgt
L40	GEB.TEST.HRU	PCU	HRU/WTW unit testfout	Slechte verbinding Externe oorzaak Fout ingestelde parameter ▶ Neem contact met de vakman die voor het onderhoud van het apparaat zorgt
L250	DEF.GEBR.WATER	PCU	De waterdruk is te laag	Hydraulische kring niet goed ontluicht Waterlekkage Meetfout ▶ Eventueel water bijvullen ▶ De ketel terugstellen

Code	Fouten	Oorsprong van de storing	Omschrijving	Controle / oplossing
L251	GEB.MANOMETER	PCU	Waterdruksensor defect	Bekabelingsprobleem De manometer is defect Kaart sensoren defect ▶ Neem contact met de vakman die voor het onderhoud van het apparaat zorgt
D03 D04	GEBR.AANV.V.B GEBR.AANV.V.C	SCU	Storing sensor vertrekleiding kring B Storing sensor vertrekleiding kring C Opmerkingen: De pomp van de kring draait. De motor van de driewegklep van de kring wordt niet meer van stroom voorzien en moet handmatig bediend worden.	Slechte verbinding Defecte sensor ▶ Neem contact met de vakman die voor het onderhoud van het apparaat zorgt
D05	GEBR.BUITENV.	SCU	Storing buitensensor Opmerkingen: De ketel reguleert op de temperatuur MAX.KETEL TEMP.. De aansturing van de mengkranen is niet meer verzekerd, de begrenzing van de maximumtemperatuur van de kring na de mengkraan blijft verzekerd. De kleppen kunnen manueel bestuurd worden. De opwarming van sanitair warmwater blijft verzekerd.	Slechte verbinding Defecte sensor ▶ Neem contact met de vakman die voor het onderhoud van het apparaat zorgt
D07	GEBR.HULPV.	SCU	Gebrek hulpsensor	Slechte verbinding Defecte sensor ▶ Neem contact met de vakman die voor het onderhoud van het apparaat zorgt
D09	GEBR.SWW-V	SCU	Gebrek SWW-sensor Opmerkingen: Het sanitair warm water wordt niet meer opgewarmd. De laadpomp draait. De laadtemperatuur van het reservoir is gelijk aan de temperatuur van de verwarmingsketel.	Slechte verbinding Defecte sensor ▶ Neem contact met de vakman die voor het onderhoud van het apparaat zorgt
D11 D12 D13	GEBR.RUIM.V.A GEBR.RUIM.V.B GEBR.RUIM.V.C	SCU	Storing ruimtesensor A Storing ruimtesensor B Storing ruimtesensor C Opmerking: De betreffende kring werkt zonder invloed op de kamertemperatuursensor.	Slechte verbinding Defecte sensor ▶ Neem contact met de vakman die voor het onderhoud van het apparaat zorgt
D14	GEBR.COM MC	SCU	Onderbreking communicatie tussen de elektronische printplaat SCU en de module verwarmingsketel radio	Slechte verbinding ▶ De verbinding en de connectors controleren Probleem met de ketelmodule ▶ Vervang de ketelmodule
D15	GEB.OPS.TANK.V	SCU	Gebrek sensor bufferboiler Opmerking: De opwarming van het bufferreservoir is niet meer verzekerd.	Slechte verbinding Defecte sensor ▶ Neem contact met de vakman die voor het onderhoud van het apparaat zorgt

Code	Fouten	Oorsprong van de storing	Omschrijving	Controle / oplossing
D16 D16	GEBR.ZWEM.V.B GEBR.ZWEM.V.C	SCU	Gebrek zwembadsensor kring B Gebrek zwembadsensor kring C Opmerking: Het zwembad wordt tijdens de dagperiode van de kring permanent verwarmd.	Slechte verbinding Defecte sensor ▶ Neem contact met de vakman die voor het onderhoud van het apparaat zorgt
D17	GEBREK SWW V.2	SCU	Gebrek sensor boiler 2	Slechte verbinding Defecte sensor ▶ Neem contact met de vakman die voor het onderhoud van het apparaat zorgt
D27	GEB. PCU.COM	SCU	Onderbreking communicatie tussen de elektronische SCU en PCU printplaten ▶ Neem contact met de vakman die voor het onderhoud van het apparaat zorgt	
D29	GEB.MKR.B.IOBL	SCU	Onderbreking communicatie tussen de elektronische printplaat SCU en de MGK-module	De MGK-module is spanningloos De MGK-module en de elektronische printplaat SCU zijn niet op dezelfde fase aangesloten De MGK-module is verwijderd ▶ Neem contact met de vakman die voor het onderhoud van het apparaat zorgt
D30	GEB.MKR.C.IOBL	SCU	Onderbreking communicatie tussen de elektronische printplaat SCU en de MGK-module	De MGK-module is spanningloos De MGK-module en de elektronische printplaat SCU zijn niet op dezelfde fase aangesloten De MGK-module is verwijderd ▶ Neem contact met de vakman die voor het onderhoud van het apparaat zorgt
D31	FOUT.COM.IOBL	SCU	De functie IOBL is niet meer actief	Probleem op de elektronische printplaat SCU ▶ Neem contact met de vakman die voor het onderhoud van het apparaat zorgt
D32	5 RESET:ON/OFF	SCU	in minder dan één uur zijn er 5 resets uitgevoerd ▶ De verwarmingsketel uitschakelen en daarna weer inschakelen ▶ Indien de verwarmingsketel na verschillende resets nog steeds niet start (max. 5 pogingen), neem dan contact op met uw verwarmingsinstallateur en geef hem de weergegeven foutmelding op	
D37	ANODE SLUITING	SCU	Kortsluiting in het Titan Active System® ▶ Neem contact met de vakman die voor het onderhoud van het apparaat zorgt Opmerkingen: De sanitair warmwaterproductie wordt stopgezet maar kan wel weer ingeschakeld worden met behulp van de toets $\overline{\text{EPR}}$. De boiler wordt niet meer beschermd. Indien een boiler zonder Titan Active System® op de verwarmingsketel aangesloten is, controleer of de simulatiestekker TAS (meegeleverd bij colli AD212) op de sensorkaart gemonteerd is.	
D38	ANODE OPEN	SCU	Verbroken verbinding in het Titan Active System® ▶ Neem contact met de vakman die voor het onderhoud van het apparaat zorgt Opmerkingen: De sanitair warmwaterproductie wordt stopgezet maar kan wel weer ingeschakeld worden met behulp van de toets $\overline{\text{EPR}}$. De boiler wordt niet meer beschermd. Indien een boiler zonder Titan Active System® op de verwarmingsketel aangesloten is, controleer of de simulatiestekker TAS (meegeleverd bij colli AD212) op de sensorkaart gemonteerd is.	

7 Technische gegevens

7.1 Technische gegevens

Keteltype			MCA 15	MCA 25	MCA 25/28 MI
Algemeen					
Belastingsregeling	Instelbaar		Modulerend, Aan/Uit, 0 - 10 V		
Nominaal vermogen (Pn) - Aardgas H (G20) CV-bedrijf (80/60 °C)	minimum-maximum	kW	3,0 - 14,5	5,0 - 24,1	5,0 - 24,1
	Fabrieksinstelling	kW	14,5	24,1	19,4
Nominaal vermogen (Pn) - Aardgas L (G25) CV-bedrijf (80/60 °C)	minimum-maximum	kW	2,5 - 12,0	4,2 - 20,0	4,2 - 20,0
	Fabrieksinstelling	kW	12,0	20,0	16,1
Nominaal vermogen (Pn) - Aardgas H (G20) SWW-bedrijf	minimum-maximum	kW	-	-	5,0 - 28,6
	Fabrieksinstelling	kW	-	-	28,6
Nominaal vermogen (Pn) - Aardgas L (G25) SWW-bedrijf	minimum-maximum	kW	-	-	4,2 - 23,7
	Fabrieksinstelling	kW	-	-	23,7
Gas- en rookgasgegevens					
Gasverbruik - Aardgas G20	minimum-maximum	m ³ /h	0,33 - 1,59	0,55 - 2,65	0,55 - 2,96
Gasverbruik - Aardgas G25	minimum-maximum	m ³ /h	0,32 - 1,53	0,53 - 2,55	0,53 - 2,86
Gasverbruik - Propaan G31	minimum-maximum	m ³ /h	0,13 - 0,61	0,21 - 1,02	0,21 - 1,15
NOx-Jaaremissie (n =1)		mg/kWh	33	38	38
Gegevens centrale-verwarmingscircuit					
Waterinhoud		l	1,7	1,7	1,7
Waterbedrijfsdruk (PMS)	maximum	kPa (bar)	300 (3,0)	300 (3,0)	300 (3,0)
Watertemperatuur	maximum	°C	110	110	110
Bedrijfstemperatuur	maximum	°C	90	90	90
Gegevens sanitairwarmwatercircuit					
Specifiek debiet warm water D (60 °C)		l/min	-	-	8,2
Specifiek debiet warm water D (40 °C)		l/min	-	-	13,7
Tapdrempel	minimum	l/min	-	-	1,2
Werkdruk (Pmw)	maximum	kPa (bar)	-	-	800 (8,0)
Elektrische gegevens					
Voedingsspanning		VAC	230	230	230
Opgenomen vermogen - Vollast	maximum	W	95	114	126
	Fabrieksinstelling	W	81	100	100
Elektrische beschermingsindex			IPX4D	IPX4D	IPX4D
Overige gegevens					
Totaal gewicht (leeg)		kg	43	43	44
Gemiddeld geluidsniveau op een afstand van 1 m van de ketel bij vollast		dB(A)	35	42	44

8 Energie- en milieubesparing

8.1 Tips voor het besparen van energie

- ▶ Zorg ervoor dat de ruimte waarin de ketel is gemonteerd, goed geventileerd is.
- ▶ Dicht ventilatie-openingen niet af.
- ▶ Plaats geen omkasting om radiatoren en hang er geen gordijnen voor.
- ▶ Plaats radiatorfolie op muren achter radiatoren; dit reflecteert warmte die anders verloren gaat.
- ▶ Isoleer de leidingen in ruimtes die niet verwarmd worden (kelders en kruipruimtes).
- ▶ Draai radiatorkranen dicht in ruimtes waar niemand is.
- ▶ Laat warm (en koud) water niet onnodig stromen.
- ▶ Monteer een spaardouchekop; dit bespaart tot 40 % energie.
- ▶ Neem een douche in plaats van een bad. Een bad vraagt het dubbele aan water en energie.

8.2 Aanbevelingen

De afstandsbediening is verkrijgbaar in de volgende uitvoeringen:

- ▶ Draad
- ▶ Radio

De afstelling van het bedieningspaneel en/of de afstandsbediening is van grote invloed op het energieverbruik.

Enkele tips:

- ▶ In het vertrek waar de kamerthermostaat is geplaatst wordt het geadviseerd geen thermostatische radiatorkranen te gebruiken. Als er een thermostatische kraan wordt toegepast moet deze helemaal worden opgedraaid.
- ▶ Helemaal open- of dichtdraaien van thermostatische radiatorkranen geeft ongewenste temperatuurschommelingen. Draai de thermostaatknop of -kraan in kleine stappen hoger of lager.
- ▶ Verlaag de richttemperatuur tot ca. 20°C. Dit bespaart stookkosten en energie.
- ▶ Verlaag de richttemperatuur tijdens het luchten van de vertrekken.
- ▶ Houd tijdens het instellen van het uurprogramma rekening met de dagen van afwezigheid en vakantie.

9 Garanties

9.1 Algemeen

U heeft één van onze apparaten aangeschaft en wij danken u voor het vertrouwen dat u heeft in ons product.

Graag vestigen wij uw aandacht op het feit dat dit apparaat zijn oorspronkelijke kwaliteiten des te beter zal behouden als het regelmatig gecontroleerd en onderhouden wordt.

Uw installateur en onze serviceafdeling staan uiteraard tot uw dienst.

9.2 Garantievoorwaarden

De volgende bepalingen betreffende de contractuele garantie sluiten de toepassing ten gunste van de koper van de wettelijke in België toepasselijke bepalingen op het gebied van verborgen gebreken niet uit.

Op dit apparaat is een contractuele garantie van toepassing tegen alle fabricagefouten; de garantieperiode gaat in op de op de rekening van de installateur vermelde datum van aankoop.

De garantieperiode staat vermeld in onze prijslijst. Als fabrikant kunnen wij geenszins aansprakelijk worden gesteld indien het apparaat niet goed wordt gebruikt, niet of slecht wordt onderhouden of niet correct gemonteerd wordt (wat dat betreft moet u zelf zorgen dat de montage aan een erkend installateur wordt toevertrouwd).

In het bijzonder kunnen wij niet aansprakelijk worden gesteld voor materiële schade, immateriële verliezen of lichamelijke ongevallen naar aanleiding van een installatie die niet overeenstemt met:

- ▶ De wettelijke en reglementaire of door de plaatselijke overheid opgelegde bepalingen,
- ▶ De nationaal of plaatselijk geldende bepalingen en de bijzondere bepalingen met betrekking tot de installatie,
- ▶ Onze handleidingen en installatievoorschriften, met name voor wat betreft het regelmatige onderhoud van de apparaten,
- ▶ De regels van goed vakmanschap.

Onze garantie is beperkt tot de vervanging of reparatie van de door onze technische diensten als defect erkende onderdelen, met uitsluiting van de arbeids-, verplaatsings- en transportkosten.

Onze garantie geldt niet voor de vervangings- of reparatiekosten voor onderdelen die defect zijn naar aanleiding van normale slijtage, een verkeerd gebruik, de tussenkomst van niet-vakbekwame derden, een gebrekkig of onvoldoende toezicht of onderhoud, een niet-conforme elektrische voeding of het gebruik van ongeschikte brandstof of van brandstof van slechte kwaliteit.

Op de kleinere onderdelen, zoals motoren, pompen, elektrische afsluiters, enz. is de garantie enkel geldig als deze nooit gedemonteerd werden.

De rechten, vermeld in de Europese richtlijn 99/44/EEG, geïmplementeerd door het wettelijk besluit nr. 24 van 2 februari 2002, gepubliceerd in het staatsblad nr. 57 van 8 maart 2002, blijven van kracht.

DE DIETRICH THERMIQUE S.A.S.www.dedietrich-thermique.fr

Direction des Ventes France
57, rue de la Gare
F- 67580 MERTZWILLER
☎ +33 (0)3 88 80 27 00
✉ +33 (0)3 88 80 27 99

**DE DIETRICH REMEHA GmbH**www.dedietrich-remeha.de

Rheiner Strasse 151
D- 48282 EMSDETTEN
☎ +49 (0)25 72 / 23-5
✉ +49 (0)25 72 / 23-102
info@dedietrich.de

NEUBERG S.A.www.dedietrich-heating.com

39 rue Jacques Stas
L- 2010 LUXEMBOURG
☎ +352 (0)2 401 401

VAN MARCKEwww.vanmarcke.be

Weggevoerdenlaan 5
B- 8500 KORTRIJK
☎ +32 (0)56/23 75 11

DE DIETRICHwww.dedietrich-otoplenie.ru

129090 г. Москва
ул. Гиляровского, д. 8
офис 52
☎ +7 495 988-43-04
✉ +7 495 988-43-04
dedietrich@nnt.ru

DE DIETRICHwww.dedietrich-heating.com

Room 512, Tower A, Kelun Building
12A Guanghua Rd, Chaoyang District
C-100020 BEIJING
☎ +86 (0)106.581.4017
+86 (0)106.581.4018
+86 (0)106.581.7056
✉ +86 (0)106.581.4019
contactBJ@dedietrich.com.cn

ÖAG AGwww.oeag.at

Schemmelstrasse 66-70
A-1110 WIEN
☎ +43 (0)50406 - 61624
✉ +43 (0)50406 - 61569
dedietrich@oeag.at

WALTER MEIER (Klima Schweiz) AGwww.waltermeier.com

Bahnstrasse 24
CH-8603 SCHWERZENBACH
+41 (0) 44 806 44 24
Serviceline +41 (0)8 00 846 846
✉ +41 (0) 44 806 44 25
ch.klima@waltermeier.com

WALTER MEIER (Climat Suisse) SAwww.waltermeier.com

Z.I. de la Veyre B, St-Légier
CH-1800 VEVEY 1
☎ +41 (0) 21 943 02 22
Serviceline +41 (0)8 00 846 846
✉ +41 (0) 21 943 02 33
ch.climat@waltermeier.com

DUEDI S.r.l.www.duediclima.it

Distributore Ufficiale Esclusivo
De Dietrich-Thermique Italia
Via Passatore, 12 - 12010
San Defendente di Cervasca
CUNEO
☎ +39 0171 857170
✉ +39 0171 687875
info@duediclima.it



AD001NU-AE

© Auteursrechten

Alle technische en technologische informatie in deze handleiding, evenals door ons ter beschikking gestelde tekeningen en technische beschrijvingen, blijven ons eigendom en mogen zonder onze toestemming niet worden vermenigvuldigd.

10-10-11



121151

De Dietrich

DE DIETRICH THERMIQUE

57, rue de la Gare F- 67580 MERTZWILLER - BP 30